

Οδηγίες χρήσης Στεγνωτήρια



PT 7251
PT 7331
PT 7401
PT 7501
PT 7801

Διαβάστε **προσεκτικά** τις οδηγίες χρήσης πριν από την τοποθέτηση - εγκατάσταση - αρχική λειτουργία. Έτσι προστατεύετε τον εαυτό σας και αποφεύγετε πιθανές βλάβες στη συσκευή.

el - GR

M.-Nr.06 562 031

Πίνακας περιεχομένων

Υποδείξεις ασφαλείας	3
Προστασία περιβάλλοντος	6
Περιγραφή συσκευής	7
Λειτουργία των οργάνων χειρισμού.....	8
Στέγνωμα	10
Προετοιμασία των ρούχων	10
Πριν από την αρχική λειτουργία	11
Έναρξη λειτουργίας της συσκευής και τοποθέτηση ρούχων	11
Επιλογή προγράμματος	12
Λειτουργία με κάρτα / κερματοδέκτης	15
Λειτουργία με κατηγοριοποίηση ιματισμού	15
Στέγνωμα με κερματοδέκτη C 4060/ C 4065/ C 4070	16
Πρόσθετες λειτουργίες	17
Ημερομηνία και ώρα έναρξης	17
Stop προγράμματος	18
Διακοπή προγράμματος.....	18
Προσπέρασμα φάσης προγράμματος	18
Πληροφορίες προγράμματος	19
Διακοπή λειτουργίας λόγω μέγιστου ηλεκτρικού φορτίου	19
Ανάλυση προγραμμάτων - Σταθερά προγράμματα	20
Προαιρετικά μοντούλ	21
Στοιχεία λειτουργίας	21
Τι πρέπει να κάνετε όταν...	24
Μηνύματα βλάβης	24
Service	26
Καθαρισμός και περιποίηση	27
Φίλτρο χνουδιών	27
Στεγνωτήριο	27
Υποδείξεις για τον τεχνικό εγκατάστασης	29
Σύμβολα πινακίδας τύπου	31
Σύντομες οδηγίες χρήσης PT 7251, PT 7331, PT 7401, PT 7501, PT 7801	32

Η εγκατάσταση του στεγνωτηρίου επιτρέπεται να γίνει μόνο από ειδικό τεχνικό του Service ή από τεχνικό ενός εξουσιοδοτημένου καταστήματος.

Διαβάστε με προσοχή τις οδηγίες χρήσης, πριν χρησιμοποιήσετε για πρώτη φορά το στεγνωτήριο ρούχων. Έτσι προστατεύετε τον εαυτό σας και αποφεύγετε τυχόν βλάβη στη συσκευή.

Αν στο χειρισμό της συσκευής του στεγνωτηρίου συμμετέχουν και άλλα άτομα, θα πρέπει να τους ενημερώσετε ή να τους δώσετε να διαβάσουν λεπτομερώς τις υποδείξεις ασφαλείας.

■ Η χρήση του στεγνωτηρίου ρούχων είναι αποκλειστικά για το στέγνωμα πλυμένων ρούχων, που η ετικέτα τους αναφέρει ότι είναι κατάλληλα για συσκευή στεγνωτηρίου.

■ Κίνδυνος φωτιάς υπάρχει σε ρούχα:

- που έχουν αφρολέξ, λάστιχο ή παρόμοιο με το λάστιχο υλικό,
- που έχουν καθαριστεί με κάποιο καθαριστικό υλικό επικίνδυνο για ανάφλεξη,
- που έχουν πάνω τους υπολείμματα από λακ ή σπρέι μαλλιών, ξεβαφτικό νυχιών και άλλα παρόμοια,
- που έχουν πάνω τους υπολείμματα από λίπος, λάδι και άλλα παρόμοια (π.χ. ιματισμός κουζίνας, ποδιές αισθητικών),
- που έχουν πάνω τους υπολείμματα από κερί ή χημικές ουσίες (π.χ. σφουγγαρίστρες και πανιά οικιακού καθαρισμού όπως και καθαρισμού αυτοκινήτου),
- μαξιλάρια ή μπουφάν φθαρμένα, που ξεφεύγει από κάποια σημεία η γέμισή τους,
- ρούχα που έχουν λερωθεί με λίπος ή με λάδι και δεν έχουν καθαρίσει επαρκώς. Καθαρίζετε τα ιδιαίτερα έντονα λερωμένα ρούχα (π.χ. φόρμες εργασίας) με ειδικά, δραστικά καθαριστικά. Πληροφορίες για τέτοια καθαριστικά θα βρείτε στο εμπόριο.

■ Ιδιαίτερα σε υφάσματα ευαίσθητης σύνθεσης μπορεί να προκληθεί **αυτανάφλεξη**. Γι' αυτό μετά τη λήξη ενός προγράμματος ή μετά από διακοπή ρεύματος πρέπει να αδειάζετε άμεσα το περιεχόμενο ρούχων του στεγνωτηρίου.

Συνιστάται η προληπτική τοποθέτηση ενός πυροσβεστήρα κοντά στη συσκευή.

■ Δεν επιτρέπεται να βγάžete τα ρούχα, πριν από τη λήξη του προγράμματος, δηλαδή **πριν από τη φάση ψύξης**. Τα καυτά ρούχα, διπλωμένα το ένα πάνω στο άλλο ή μέσα σε συσκευασία, μπορεί μέσω αυτανάφλεξης να προκαλέσουν φωτιά.

Τεχνική / ηλεκτρική ασφάλεια

■ Η συσκευή αυτή σας εγγυάται ηλεκτρική ασφάλεια, εφόσον συνδεθεί με σύστημα γείωσης. Είναι πολύ σημαντικό να ελεγχθεί αυτή η βασική προϋπόθεση ασφαλείας και σε περίπτωση αμφιβολίας να ελεγχθεί η ηλεκτρική εγκατάσταση από έναν ειδικό. Ο κατασκευαστής δεν ευθύνεται για βλάβες που μπορεί να προκληθούν σε περίπτωση απουσίας ή διακοπής της γείωσης.

■ Η συσκευή αποσυνδέεται τελείως από το ηλεκτρικό δίκτυο, τότε μόνο, όταν βγάžete το φισ από την πρίζα ή κλείνετε τον κεντρικό διακόπτη ή κλείνετε την ασφάλεια του ηλεκτρικού πίνακα.

■ Οι επισκευές σε ηλεκτρικές συσκευές και σε συσκευές με σύνδεση γκαζιού/φυσικού αερίου, πρέπει να γίνονται μόνο από ειδικευμένους τεχνικούς. Εξαιτίας λανθασμένων επισκευών μπορεί να προκύψει σοβαρός κίνδυνος για το χειριστή.

■ Διάφορα εξαρτήματα και μέρη της συσκευής που έχουν υποστεί βλάβη, θα πρέπει να αντικατασταθούν μόνο με τα αντίστοιχα γνήσια ανταλλακτικά της εταιρείας Miele. Μόνο με τη χρήση των γνήσιων ανταλλακτικών μπορούμε να εγγυηθούμε, ότι η συσκευή θα ανταποκρίνεται πλήρως στις προδιαγραφές ασφαλείας με τις οποίες έχει κατασκευαστεί.

Υποδείξεις ασφαλείας

■ Το στεγνωτήριο δεν επιτρέπεται να τοποθετείται στον ίδιο χώρο δίπλα σε άλλες συσκευές καθαρισμού που λειτουργούν τροφοδοτούμενες με υλικά, τα οποία περιέχουν φρέον (FCKW). Οι εξερχόμενοι ατμοί, με την καύση αποσυντίθενται σε υδροχλωρικό οξύ, στοιχείο βλαβερό για τα ρούχα και τη συσκευή. Αν το στεγνωτήριο τοποθετηθεί στο διπλανό δωμάτιο, θα πρέπει να φροντίσετε να μην υπάρχει ανταλλαγή αέρος στα δύο δωμάτια.

■ Τροφοδοτείτε το στεγνωτήριο με καθαρό αέρα και όχι με αέρα που περιέχει χλώριο, φθόριο ή άλλους παρόμοιους ατμούς διαλυτών.

■ Στην πλάτη της συσκευής βρίσκεται το άνοιγμα αναρρόφησης αέρα του στεγνωτηρίου. Δεν επιτρέπεται σε καμία περίπτωση να καλύψετε αυτό το άνοιγμα. Για αυτό το λόγο μην σκεπάζετε το καπάκι του στεγνωτηρίου με κανενός είδους καλύμματα ή πανιά.

■ Μην αποθηκεύετε ή μη χρησιμοποιείτε κοντά στο στεγνωτήριο βενζίνη, πετρέλαιο ή άλλα εύφλεκτα υλικά. **Κίνδυνος ανάφλεξης και έκρηξης!**

■ Όταν η συντήρηση της συσκευής δεν γίνεται σωστά ή στα σωστά χρονικά διαστήματα μπορεί να προκληθεί μείωση της απόδοσης, λειτουργικές ανωμαλίες και κίνδυνος ανάφλεξης.

Χρήση της συσκευής

■ Το στεγνωτήριο δεν επιτρέπεται να χρησιμοποιηθεί χωρίς αγωγό εξαγωγής αέρα και όταν δεν υπάρχει ικανοποιητικός εξαερισμός του χώρου τοποθέτησης του.

■ Δεν επιτρέπεται η χρήση της συσκευής από άτομα, τα οποία λόγω της ψυχικής ή διανοητικής τους κατάστασης, της έλλειψης εμπειρίας ή λόγω άγνοιας δεν είναι σε θέση να τη χειριστούν με ασφάλεια. Επιτρέπεται μόνο υπό την επιτήρηση ή τις οδηγίες ενός άλλου υπευθύνου ατόμου.

■ Μην επιτρέπετε σε παιδιά να παίζουν πάνω ή κοντά στο στεγνωτήριο ή να το χειρίζονται μόνα τους.

■ Μην προκαλείτε ζημιά, μην αφαιρείτε ή μην κάνετε δοκιμές με τα συστήματα ασφαλείας και τα όργανα χειρισμού.

■ Όταν έχουν καταστραφεί τα όργανα χειρισμού της συσκευής ή η μόνωση των καλωδίων, δεν επιτρέπεται να την θέσετε σε λειτουργία πριν από την επισκευή τους.

■ Δεν επιτρέπετε να θέσετε σε λειτουργία το στεγνωτήριο, πριν τοποθετήσετε όλα τα εξωτερικά εξαρτήματα κάλυψης, έτσι ώστε να μην υπάρχει κίνδυνος να αγγίξετε ηλεκτρικά ή περιστρεφόμενα μέρη της συσκευής.

■ Δεν επιτρέπεται να αγγίζετε τα μέρη διέλευσης του ατμού, γιατί υπάρχει κίνδυνος εγκαύματος.

■ Σιγουρευτείτε πριν βγάλετε τα ρούχα από το στεγνωτήριο, ότι ο κάδος είναι ακίνητος. Ποτέ μη βάζετε το χέρι σας μέσα σε έναν κάδο που περιστρέφεται ακόμη.

■ Μην θέτετε ποτέ σε λειτουργία το στεγνωτήριο, αν δεν είναι τοποθετημένο το φίλτρο χνουδιών. **Κίνδυνος ανάφλεξης!**

Επίσης, ένα φίλτρο που έχει υποστεί βλάβη, πρέπει να αντικαθιστάται αμέσως. Αλλιώς τα χνούδια εμποδίζουν τις διόδους αέρα, τη θέρμανση και την εξαγωγή αέρα. Σε αυτή την περίπτωση, η σωστή λειτουργία του στεγνωτηρίου δεν είναι πλέον εγγυημένη.

■ Τα υλικά απολύμανσης και καθαρισμού συχνά περιέχουν χλωρίδια (άλατα). Αν αυτά στεγνώσουν πάνω στις ανοξειδωτές επιφάνειες, τα υπολείμματα αλάτων διαβρώνουν το μέταλλο και δημιουργούν σκουριά. Ο ασφαλέστερος τρόπος να προστατέψετε το ανοξειδωτο μέταλλο της συσκευής είναι να χρησιμοποιείτε υλικά απολύμανσης / καθαρισμού που να μην περιέχουν άλατα. Για περισσότερη σιγουριά, ζητήστε από τον κατασκευαστή του προϊόντος να σας το επιβεβαιώσει. Αν κατά λάθος πέσει πάνω στην ανοξειδωτή επιφάνεια λίγο από το υλικό που περιέχει άλατα, πλένετε το σημείο αμέσως με νερό. Στη συνέχεια σκουπίζετε την επιφάνεια με ένα στεγνό πανί.

■ Για τον καθαρισμό του στεγνωτηρίου δεν επιτρέπεται να χρησιμοποιείτε καμία συσκευή υψηλής πίεσης ούτε και να το βρέχετε με νερό από λάστιχο ποτίσματος.

Σε συσκευές που συνδέονται με θέρμανση γκαζιού/ φυσικού αερίου

■ Σε περίπτωση βλάβης ή κατά τον καθαρισμό και συντήρηση της συσκευής, πρέπει να κλείνετε τη βαλβίδα αερίου και το σύστημα διακοπής του μετρητή αερίου.

■ **Προσοχή!** Πριν τελειώσετε με όλες τις εργασίες προετοιμασίας για αρχική λειτουργία, και τις εργασίες συντήρησης, μετατροπών και επισκευών, θα πρέπει να ελέγξετε τη μόνωση σε διάφορα μέρη της συσκευής από τα οποία περνάει το αέριο, από τη βαλβίδα διακοπής παροχής μέχρι το μπέκ.

Το στήριγμα μέτρησης στη βαλβίδα αερίου και στον καυστήρα θέλει ιδιαίτερη προσοχή. Η διαδικασία ελέγχου πρέπει να γίνεται και με ανοικτό και με κλειστό τον καυστήρα.

Προληπτικά μέτρα, σε περίπτωση μυρωδιάς γκαζιού/ φυσικού αερίου

- Σβήνετε αμέσως όλες τις φλόγες!
- Ανοίγετε αμέσως πόρτες και παράθυρα!
- Κλείνετε αμέσως το σύστημα διακοπής του μετρητή αερίου ή το κεντρικό σύστημα διακοπής!
- Σε χώρους που μυρίζουν έντονα αέριο, μην μπαίνετε ανάβοντας το φως!
- Μην ανάβετε σπύρτα ή αναπτήρα!
- Μην καπνίζετε!
- Μην προκαλείτε ηλεκτρική σπύθα: π.χ. τραβώντας ένα φως από την πρίζα ή πατώντας ηλεκτρικούς διακόπτες ή κουδούνια.
- Κλείνετε την βαλβίδα αερίου στην εγκατάσταση γκαζιού/ φυσικού αερίου για το στεγνωτήριο!
- Αν δεν μπορείτε να βρείτε την αιτία που προκαλεί τη μυρωδιά αερίου, παρόλο που όλος ο εξοπλισμός γκαζιού/ φυσικού αερίου είναι κλειστός, τότε θα πρέπει να ειδοποιήσετε την αρμόδια εταιρεία παροχής αερίου.

Χρήση εξαρτημάτων

■ Η τοποθέτηση εξαρτημάτων, επιτρέπεται να γίνει, μόνον όταν αυτά φέρουν τη σφραγίδα της Miele ή όταν η ίδια η εταιρεία επιτρέπει την τοποθέτησή τους. Αν χρησιμοποιήσετε εξαρτήματα άλλης μάρκας, χάνετε κάθε δικαίωμα να απαιτήσετε την προστασία και τα πλεονεκτήματα που περιέχονται μέσα στην εγγύηση της συσκευής.

Αξιοποίηση της παλιάς συσκευής

■ Όταν το στεγνωτήριο παλιώσει και θέλετε να το πετάξετε, καταστρέψτε το κλείστρο της πόρτας, ώστε να μην υπάρχει κίνδυνος να κλειστούν μέσα παιδιά που παίζουν και να κινδυνέψει η ζωή τους.

Φυλάξτε και ακολουθείτε πάντα τις οδηγίες χρήσης!

Αξιοποίηση της συσκευασίας

Τα υλικά συσκευασίας έχουν επιλεχτεί με ειδικά κριτήρια, που υποστηρίζουν τον οικολογικό παράγοντα και την τεχνολογία ανακύκλωσης απορριμμάτων και είναι τα εξής: Αυτά τα υλικά μην τα πετάτε στα σκουπίδια, αλλά στον πιο κοντινό σας χώρο συγκέντρωσης απορριμμάτων προς ανακύκλωση.

Αξιοποίηση της παλιάς συσκευής

Οι παλιές ηλεκτρικές και ηλεκτρονικές συσκευές διατηρούν ακόμη ορισμένα από τα υλικά τους σε καλή κατάσταση. Περιέχουν όμως και βλαβερές ουσίες που ήταν απαραίτητες για τη λειτουργία και την ασφάλειά τους. Στους κοινούς σκουπιδότοπους ή λόγω εσφαλμένης χρήσης, αυτές οι ουσίες μπορεί ν' αποτελέσουν κίνδυνο για την δημόσια υγεία και το περιβάλλον. Μην πετάτε λοιπόν σε καμία περίπτωση την παλιά συσκευή σας στον πλησιέστερο σκουπιδότοπο, αλλά ενημερωθείτε από το δήμο σας για τις δυνατότητες παράδοσης και ανακύκλωσης των παλιών συσκευών.

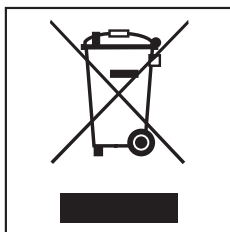

Φροντίστε, ώστε μέχρι την αποκομιδή της παλιάς συσκευής, να φυλάσσεται αυτή μακριά από μικρά παιδιά.

Διαβάστε επίσης προσεκτικά τις σχετικές υποδείξεις ασφαλείας που περιέχονται σε αυτό το βιβλίο οδηγιών χρήσης.

Συμβουλές για οικονομία ενέργειας

Αφήνετε τα ρούχα να στυφτούν με το μέγιστο αριθμό στροφών στυψίματος στο πλυντήριο ρούχων. Έτσι έχετε στη διαδικασία στεγνώματος στο στεγνωτήριο οικονομία και σε κατανάλωση ενέργειας και σε χρόνο.

Αν το ξέβγαλμα των ρούχων στο πλυντήριο γίνει με ζεστό νερό, τότε ο χρόνος στεγνώματος στο στεγνωτήριο μειώνεται, λόγω μικρότερου βαθμού υγρασίας των ρούχων αλλά και λόγω της θερμοκρασίας που έχουν αποκτήσει τα ρούχα με το ζεστό ξέβγαλμα, με αποτέλεσμα να γίνεται οικονομία στην κατανάλωση ενέργειας.

Ξεχωρίζετε και ταξινομείτε τα ρούχα, όσο αυτό είναι δυνατόν, ανάλογα:

- με την ποιότητα και την ύφανσή,
- με την επιθυμητή βαθμίδα στεγνώματος,
- με το ίδιο μέγεθος και το ίδιο υπόλοιπο υγρασίας.

Εκμεταλλευτείτε το ανώτερο όριο φορτίου ρούχων που συνιστάται για κάθε πρόγραμμα στεγνώματος. Το μειωμένο φορτίο δεν συμβάλλει στην οικονομία. Το υπερβολικό φορτίο, επίσης, επιδρά αρνητικά στο αποτέλεσμα στεγνώματος και στην προστασία των ρούχων.

Έτσι, όταν τοποθετείτε το προτεινόμενο ανώτερο φορτίο ρούχων, η κατανάλωση ενέργειας σε σχέση με τη συνολική ποσότητα ρούχων είναι πάντα μικρότερη.

Φροντίζετε να υπάρχει πάντα καλός εξαερισμός χώρου κατά τη διάρκεια λειτουργίας του στεγνωτηρίου.

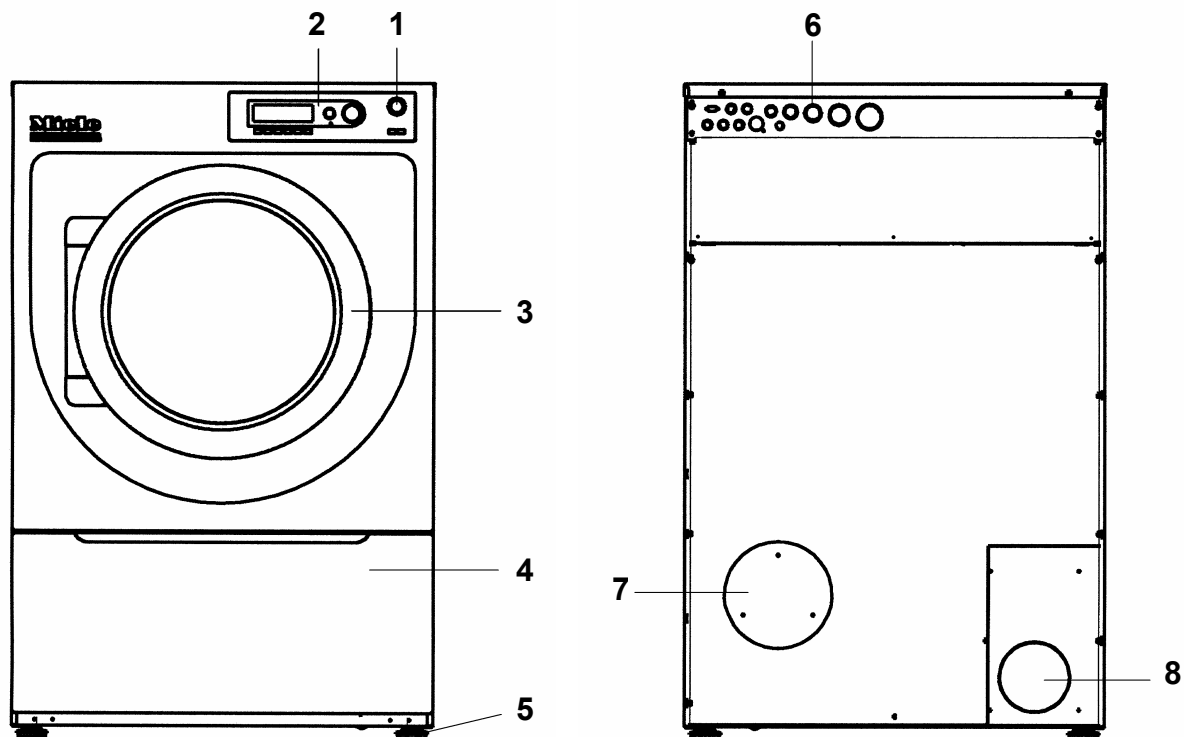

- ① **Διακόπτης ασφαλείας**
Η λειτουργία της συσκευής διακόπτεται, όταν πατήσετε το κόκκινο κουμπί.
- ② **Πίνακας χειρισμού**
- ③ **Πόρτα**
Για να ανοίξετε την πόρτα την τραβάτε από τη λαβή της.
- ④ **Καπάκι χώρου φίλτρου χνουδιών**

- ⑤ **Ρυθμιζόμενα βιδωτά πόδια (4 τεμ.)**
- ⑥ **Ηλεκτρική σύνδεση**
- ⑦ **Άνοιγμα αναρρόφησης αέρα**
- ⑧ **Υποδοχή σωλήνα εξαγωγής αέρα**

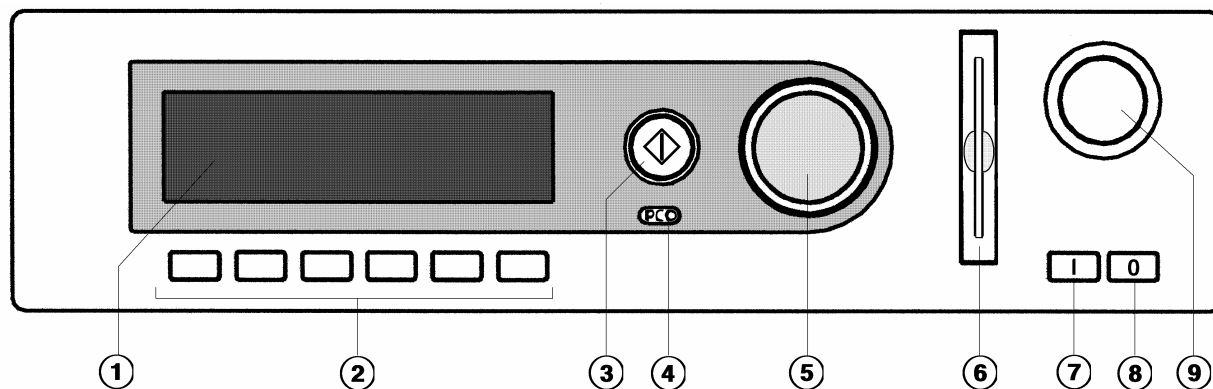

Λειτουργία των οργάνων χειρισμού

① Οθόνη

1	Ανθεκτικά/χρωματιστά στεγνά plus	0%
2	Ανθεκτικά/χρωματιστά στεγνά	0%
3	Ανθεκτικά/χρωματιστά υγρά	20%

Όταν θέσετε σε λειτουργία τη συσκευή εμφανίζεται για λίγο ή οθόνη καλωσορίσματος και κατόπιν εμφανίζεται η λίστα με τα προγράμματα. Το πρόγραμμα που διεξήχθη τελευταίο είναι μαρκαρισμένο.

Μετά από 10 λεπτά στεγνώματος η οθόνη περνάει στην κατάσταση αναμονής (η οθόνη σβήνει).

Ο φωτιζόμενος δακτύλιος του πλήκτρου ◊ "έναρξη" παραμένει αναμμένος.

Αν πατήσετε αυτό ή κάποιο άλλο όργανο χειρισμού (εκτός από τον διακόπτη ασφαλείας και τον διακόπτη "διακοπή λειτουργίας") αναιρείται η κατάσταση αναμονής.

② Πλήκτρα λειτουργίας

Τα έξι πλήκτρα κάτω από την οθόνη αποτελούν τα πλήκτρα λειτουργίας. Στα πλήκτρα αντιστοιχούν κάποιες λειτουργίες ανάλογα με την κατάσταση στην οποία βρίσκεται εκείνη τη στιγμή η συσκευή.

Πάνω από αυτά τα πλήκτρα εμφανίζονται στην οθόνη οι αντίστοιχες υποδείξεις λειτουργίας.

③ Πλήκτρο ◊ "έναρξη"

Ο φωτιζόμενος δακτύλιος του πλήκτρου αναβοσβήνει, όταν ένα επιλεγμένο πρόγραμμα είναι έτοιμο να ξεκινήσει. Με το πάτημα

του πλήκτρου ξεκινάει το επιλεγμένο πρόγραμμα. Μετά την έναρξη του προγράμματος, με το πάτημα αυτού του πλήκτρου, εμφανίζεται στην οθόνη το ίδιο περιεχόμενο όπως και πριν από την έναρξη του προγράμματος.

④ Οπτική θύρα επικοινωνίας PC

Με ένα κατάλληλο λογισμικό ενός Υ/Η μπορεί να πραγματοποιηθεί μεταφορά δεδομένων από το ηλεκτρονικό της συσκευής στον υπολογιστή και αντίστροφα. Η σύνδεση γίνεται μέσω της οπτικής θύρας επικοινωνίας, στο μπροστινό μέρος της συσκευής, στον πίνακα χειρισμού.

⑤ Περιστρεφόμενος επιλογέας

Περιστρέφοντας τον εξωτερικό δακτύλιο μπορείτε να επιλέξετε την εμφάνιση της οθόνης που επιθυμείτε και τα πεδία εισαγωγής. Πατώντας το εσωτερικό κουμπί σας δίδεται η δυνατότητα να αλλάξετε τα δεδομένα της οθόνης και των πεδίων εισαγωγής ή να επιβεβαιώσετε μια αλλαγή που τους έχετε κάνει.

⑥ Συσκευή ανάγνωσης chip καρτών (προαιρετικά)

Αν η συσκευή είναι προγραμματισμένη για τη λειτουργία με κάρτα, μπορείτε να στεγνώσετε μόνο με τα προγράμματα που βρίσκονται στην κάρτα.

Εισάγετε την κάρτα με την κατεύθυνση που δείχνει το βέλος.

⑦ Διακόπτης I "Λειτουργία"

Θέτει σε λειτουργία τη συσκευή.

⑧ Διακόπτης 0 "διακοπή λειτουργίας"

Διακόπτει τη λειτουργία της συσκευής.

⑨ Διακόπτης ασφαλείας

Πατάτε αυτόν τον διακόπτη μόνο σε περίπτωση κινδύνου.

Πατώντας το κόκκινο κουμπί διακόπεται η λειτουργία της συσκευής. Όταν δεν υπάρχει πλέον κίνδυνος, μπορείτε να απασφαλίσετε τον διακόπτη περιστρέφοντας τον προς τα δεξιά.

Πρέπει να πατήσετε ξανά το πλήκτρο  "έναρξη", για να συνεχιστεί το πρόγραμμα που διακόψατε.

Πλήκτρα λειτουργίας

Stop / Λήξη

Το δεξί πλήκτρο λειτουργίας μπορεί να χρησιμοποιηθεί μετά την έναρξη του προγράμματος ως πλήκτρο λήξης του προγράμματος.

Αν το πατήσετε σταματάει το επιλεγμένο πρόγραμμα ή τελειώνει ένα σταματημένο πρόγραμμα.

Μπλοκ +

Το αντίστοιχο μπλοκ (τμήμα) προγράμματος (π.χ. προστέγνωμα) προστίθεται στο πρόγραμμα.

Λειτουργίες

Πατώντας το πλήκτρο μπορείτε προσωρινά να αλλάξετε τη γλώσσα που εμφανίζεται στην οθόνη.

Ημερομηνία και ώρα έναρξης

Αν πατήσετε το πλήκτρο πριν από την έναρξη του προγράμματος, εμφανίζεται στην οθόνη η υπόδειξη ότι μπορείτε να επιλέξετε το χρόνο έναρξης.

Πληροφορίες

Με πάτημα του πλήκτρου εμφανίζονται στην οθόνη πληροφορίες για το πρόγραμμα.

 Προσπέρασμα φάσης προγράμματος
Μπορείτε να προσπεράσετε το τρέχον πρόγραμμα ή να επαναλάβετε κάποια μπλοκ (τμήματα) προγράμματος.

Πίσω

Επιστροφή στην προηγούμενη οθόνη

 Υπόδειξη στην επόμενη / προηγούμενη παράγραφο

Αποθήκευση

Βλέπε "Οδηγίες Προγραμματισμού"

Πρόγραμμα κλειδωμένο

Αν ξεκινήσετε ένα κλειδωμένο πρόγραμμα, τότε δεν μπορείτε, μετά την πάροδο ενός λεπτού, να το σταματήσετε ή να το διακόψετε με το πλήκτρο λήξης.

 Πρόγραμμα δεν είναι κλειδωμένο

 Στοιχεία λειτουργίας

 Μεταφορά δεδομένων

Λειτουργία με κάρτα

Σε αυτή την κάρτα δεν υπάρχουν ακόμη προγράμματα.

Για τη μεταφορά δεδομένων από το ηλεκτρονικό της συσκευής στην κάρτα και αντίστροφα βλέπε "Οδηγίες προγραμματισμού".

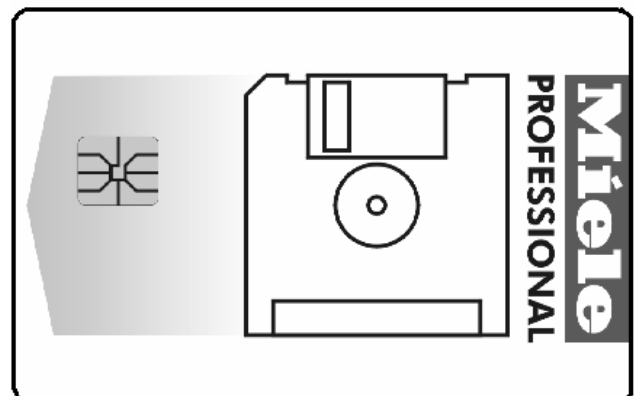



Η κάρτα μπορεί να χωρέσει ως και 30 προγράμματα. Με έξι κάρτες έχετε ένα πλήρες πακέτο.

Μπορείτε να γράψετε παρατηρήσεις στο πίσω μέρος της κάρτας.

Προετοιμασία των ρούχων

Δεν είναι κατάλληλα όλα τα ρούχα για να τα βάλετε σε στεγνωτήριο. Για το λόγο αυτό θα πρέπει να ελέγχετε πάντα τα σύμβολα που έχει η ετικέτα τους.

Τα σύμβολα σημαίνουν:

-  = Στέγνωμα με κανονική θερμοκρασία
-  = Στέγνωμα με χαμηλή θερμοκρασία
-  = Δεν συνιστάται στέγνωμα σε στεγνωτήριο

Ξεχωρίζετε και ταξινομείτε τα ρούχα ανάλογα με την ποιότητά τους, όσο αυτό είναι δυνατόν. Έτσι θα έχετε ομοιόμορφα αποτελέσματα στο στέγνωμα.

Κίνδυνος φωτιάς υπάρχει σε ρούχα:

- που έχουν αφρολέξ, λάστιχο ή παρόμοιο με το λάστιχο υλικό,
- που έχουν καθαριστεί με κάποιο καθαριστικό υλικό επικίνδυνο για ανάφλεξη,
- που έχουν πάνω τους υπολείμματα από λακ ή σπρέι μαλλιών, ξεβαφτικό νυχιών και άλλα παρόμοια,
- που έχουν πάνω τους υπολείμματα από λίπος, λάδι και άλλα παρόμοια (π.χ. ιματισμός κουζίνας, ποδιές αισθητικών),
- που έχουν πάνω τους υπολείμματα από κερί ή χημικές ουσίες (π.χ. σφουγγαρίστρες και πανιά οικιακού καθαρισμού όπως και καθαρισμού αυτοκινήτου),
- μαξιλάρια ή μπουφάν φθαρμένα, που ξεφεύγει από κάποια σημεία η γέμισή τους,
- ρούχα που έχουν λερωθεί με λίπος ή με λάδι και δεν έχουν καθαρίσει επαρκώς. Καθαρίζετε τα ιδιαίτερα έντονα λερωμένα ρούχα (π.χ. φόρμες εργασίας) με ειδικά, δραστικά καθαριστικά. Πληροφορίες για τέτοια καθαριστικά θα βρείτε στο εμπόριο.

Ρούχα που δεν είναι κατάλληλα για στεγνωτήριο:

Τα μάλλινα ρούχα ή τα σύμμεικτα με μαλλί έχουν την τάση να κετσιαίζουν.

Τα λινά, αν μπουν σε στεγνωτήριο, έχουν την τάση να "σκληραίνουν". Διαβάστε, τι γράφει ο κατασκευαστής στην ετικέτα του ρούχου.

Συμβουλές για το στέγνωμα

Σε όλα τα ρούχα που έχουν μεταλλικά αντικείμενα (π.χ. αγκράφες, κλιπς, μεταλλικά κουμπιά, φερμουάρ) πρέπει να τυλίγετε τα μεταλλικά αυτά μέρη με ένα πανί. Έτσι προστατεύεται τον κάδο του στεγνωτηρίου από ζημιές (γρατσουνιές, κοιλώματα).

Όλα τα ρούχα που έχουν μεταλλικό φερμουάρ, θα πρέπει να τοποθετούνται στον κάδο με ανοικτό το φερμουάρ, γιατί αλλιώς μπορεί να εμποδίσουν τα ηλεκτρόδια-αισθητήρες στα ανοίγματα του κάδου να λειτουργήσουν σωστά. Το πρόγραμμα τελειώνει πρόωρα ή πολύ αργά.

Τα πλεκτά ρούχα (φανελένια) έχουν την τάση να στενεύουν. Η τάση αυτή αυξάνεται με το υπερβολικό στέγνωμα. Μην επιλέγετε το πρόγραμμα "Ανθεκτικά /χρωματιστά στεγνά plus" ("Koch/Bunt trocken plus") για αυτά τα ρούχα.

Τα κολλαρισμένα ρούχα είναι κατάλληλα για το στεγνωτήριο. Το κατάλληλο ποσοστό υγρασίας, που θα διευκολύνει το σιδέρωμα των ρούχων με το σίδερο ή με το σιδερωτήριο, επιτυγχάνεται με την επιλογή του αντίστοιχου προγράμματος.

Ξεχωρίζετε τα ρούχα, ανάλογα με το βαθμό στεγνώματος που θέλετε να έχουν. Δεν είναι απαραίτητο να έχουν όλα ομοιόμορφο μέγεθος.

Κουμπώνετε τις παπλωματοθήκες και τις μαξιλαροθήκες για να εμποδίσετε να εισχωρήσουν μέσα σε αυτές μικρότερα κομμάτια.

Εκμεταλλευτείτε, όσο το δυνατόν περισσότερο, το μέγιστο επιτρεπόμενο φορτίο ρούχων για κάθε πρόγραμμα. Η μικρή ποσότητα ρούχων είναι αντιοικονομική, ενώ η μεγαλύτερη, επιδρά άσχημα στο στέγνωμα και στην προστασία των ρούχων.

Αν στο τελευταίο ξέβγαλμα των ρούχων στο πλυντήριο έχετε χρησιμοποιήσει ζεστό νερό, μειώνεται ο χρόνος στεγνώματος στο στεγνωτήριο, λόγω μικρότερου υπόλοιπου υγρασίας και υπόλοιπου θερμότητας των ρούχων. Έτσι εξοικονομείτε ενέργεια.

Το στεγνωτήριο επιτρέπεται να τοποθετηθεί και να συνδεθεί μόνο από τεχνικό του Miele Service ή από εξουσιοδοτημένο τεχνικό από τη Miele.

Πριν από την αρχική λειτουργία

Πριν τοποθετήσετε τα ρούχα στο στεγνωτήριο, θα πρέπει να καθαρίσετε καλά τα εσωτερικά τοιχώματα του κάδου με ένα στεγνό, μαλακό πανί.

Έναρξη λειτουργίας της συσκευής και τοποθέτηση ρούχων

- Ανοίγετε τις βαλβίδες διακοπής παροχής γκαζιού/ φυσικού αερίου ή ατμού (στο χώρο εγκατάστασης)
- Ανοίγετε τον κεντρικό διακόπτη (στο χώρο εγκατάστασης).
- Πιέζετε προς τα μέσα το διακόπτη I "λειτουργία".

Εμφανίζεται η οθόνη καλωσόρισματος.



Κατόπιν εμφανίζεται η λίστα προγραμμάτων (το πρόγραμμα που διεξήχθη τελευταίο είναι μαρκαρισμένο).

1	Ανθεκτικά/χρωματιστά στεγνά plus	0%
2	Ανθεκτικά/χρωματιστά στεγνά	0%
3	Ανθεκτικά/χρωματιστά υγρά	20%

Στρέφοντας τον περιστρεφόμενο επιλογέα μπορείτε να επιλέξετε ένα πρόγραμμα.

- Ανοίγετε την πόρτα.
- Τοποθετείτε τα ρούχα στον κάδο. Τοποθετείτε τα ρούχα που έχετε ξεχωρίσει και ταξινομήσει εκ των προτέρων χαλαρά μέσα στον κάδο.

Προσέχετε να μην έχουν μπερδευτεί στα ρούχα δοσομετρικές θήκες απορρυπαντικού ή παρόμοια αντικείμενα και μπουν μαζί τους στον κάδο του στεγνωτηρίου.

Χωρητικότητα κάδου / φορτίο ρούχων (στεγνά)

PT				
7251	7331	7401	7501	7801
Χωρητικότητα κάδου σε λίτρα				
250	330	400	500	800
1, 2, 3, 4, 5 Ανθεκτικά / χρωματιστά				
10 κιλά	13 κιλά	16 κιλά	20 κιλά	32 κιλά
6, 7, 8 Ευαίσθητα				
5 κιλά	6,5 κιλά	8 κιλά	10 κιλά	16 κιλά
9 Λεπτά / συνθετικά				
2 κιλά	2,6 κιλά	3,2 κιλά	4 κιλά	6,4 κιλά
10 Μάλλινα				
4 κιλά	5,2 κιλά	6,4 κιλά	8 κιλά	12,8 κιλά

Προσέχετε να μη σφηνωθεί κανένα κομμάτι ρούχου στην πόρτα καθώς την κλείνετε. Το αποτέλεσμα θα είναι να έχετε ζημιές στα ρούχα.

- Κλείνετε την πόρτα.

Στέγνωμα

Επιλογή προγράμματος

Το στεγνωτήριο είναι εξοπλισμένο με ηλεκτρονικούς αισθητήρες που ελέγχουν συνεχώς το ποσοστό υγρασίας των ρούχων. Μόλις επιτευχθεί ο επιθυμητός βαθμός στεγνώματος, εισέρχεται κρύος αέρας στον κάδο και η διαδικασία στεγνώματος αυτομάτως τελειώνει.

Για κάθε είδος ρούχων και ανάλογα με τον επιθυμητό βαθμό στεγνώματος, τα προγράμματα που μπορείτε να επιλέξετε είναι:

Σταθερά προγράμματα:

– για βαμβακερά/λινά

1. Ανθεκτικά/ χρωματιστά στεγνά plus	0%
2. Ανθεκτικά/ χρωματιστά στεγνά	0%
3. Ανθεκτικά/ χρωματιστά υγρά	20%
4. Ανθεκτικά/ χρωματιστά υγρά	25%
5. Ανθεκτικά/ χρωματιστά υγρά	40%

– για συνθετικά/σύμμεικτα

6. Ευαίσθητα στεγνά	0%
7. Ευαίσθητα υγρά	10%
8. Ευαίσθητα υγρά	20%
9. Λεπτά ρούχα	20%
10. Μάλλινα	5 λεπτά

– για φρεσκάρισμα

11. Πρόγραμμα χρόνου, κρύο	15 λεπτά
----------------------------	----------

– για το στέγνωμα μικρών ποσοτήτων ρούχων ή για παρατεταμένο στέγνωμα μεμονωμένων ρούχων

12. Πρόγραμμα χρόνου, ζεστό	20 λεπτά
-----------------------------	----------

1	Ανθεκτικά/χρωματιστά στεγνά plus	0%
2	Ανθεκτικά/χρωματιστά στεγνά	0%
3	Ανθεκτικά/χρωματιστά υγρά	20%

■ Στρέφοντας τον περιστρεφόμενο επιλογέα επιλέγετε ένα πρόγραμμα (π.χ. Πρόγραμμα 2 Ανθεκτικά/χρωματιστά στεγνά).

Επιλογή της πρόσθετης λειτουργίας + μπλοκ +

(όχι στα σταθερά προγράμματα)

■ Επιβεβαιώνετε το επιλεγμένο πρόγραμμα πατώντας το εσωτερικό κουμπί στον περιστρεφόμενο επιλογέα.

Στην οθόνη εμφανίζονται (π.χ.) τα εξής:

22	Ανθεκτικά/χρωματιστά στεγνά	10,0 / 10,0 kg
0 %	Στέγνωμα	70°C
	Φάση ψύξης	

■ Επιλέγετε, αν το επιθυμείτε, το μπλοκ (τμήμα) προγράμματος (π.χ. προστέγνωμα) πατώντας το πλήκτρο λειτουργίας "μπλοκ +".

Όταν πατήσετε το πλήκτρο λειτουργίας "μπλοκ +", εμφανίζονται στην οθόνη τα εξής:

22	Ανθεκτικά/χρωματιστά στεγνά	10,0 / 10,0 kg
24 %	Προστέγνωμα	
0 %	Στέγνωμα	

Το πεδίο + είναι μαρκαρισμένο.

Αν πατήσετε το πλήκτρο άλλη μια φορά μπορείτε να ακυρώσετε αυτή τη λειτουργία.

Εφόσον δεν κάνετε άλλες αλλαγές στο πρόγραμμα:

■ Πιέζετε το πλήκτρο "έναρξη" προς τα μέσα και το πρόγραμμα στεγνώματος ξεκινάει.

Αν πριν από την έναρξη του προγράμματος σκοπεύετε να κάνετε αλλαγές π.χ. στο φορτίο ρούχων, στη θερμοκρασία ή στο υπόλοιπο υγρασίας:

- Επιβεβαιώνετε το επιλεγμένο πρόγραμμα πατώντας το εσωτερικό κουμπί στον περιστρεφόμενο επιλογή.

Στην οθόνη εμφανίζονται (π.χ.) τα εξής:

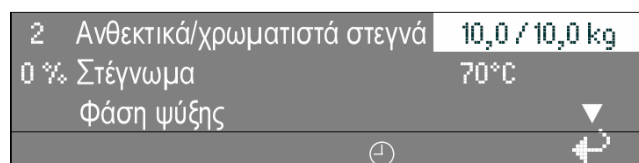

Το μέγιστο φορτίο ρούχων / χωρητικότητα κάδου εμφανίζεται στην οθόνη τέρμα δεξιά.

Φορτίο ρούχων / χωρητικότητα κάδου

Πριν από την έναρξη του προγράμματος μπορείτε να εισάγετε χειρονακτικά το αντίστοιχο φορτίο ρούχων.

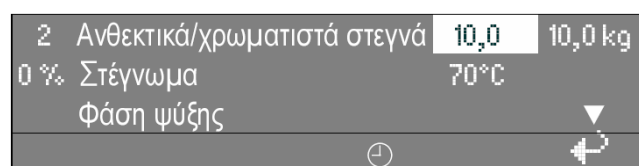

- Στρέφοντας τον περιστρεφόμενο επιλογή πηγαίνετε στο πεδίο "φορτίο ρούχων" και επιβεβαιώνετε πατώντας τον περιστρεφόμενο επιλογή. Αλλάζετε το φορτίο ρούχων πάλι με περιστροφή του επιλογή και επιβεβαιώνετε την αλλαγή με πάτημα προς τα μέσα.

Θερμοκρασία από κρύο, σε βαθμίδες του 1°C από 30 ως μεγ. 80 °C.

- Στρέφοντας τον περιστρεφόμενο επιλογή επιλέγετε το πεδίο "θερμοκρασία" (70 °C για το στέγνωμα) και επιβεβαιώνετε πατώντας τον επιλογή.

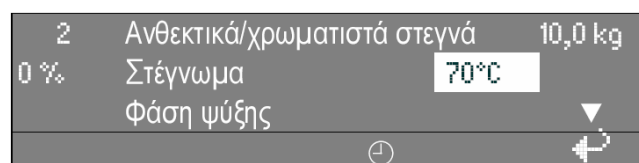

- Στρέφοντας τον περιστρεφόμενο επιλογή αλλάζετε τη θερμοκρασία και επιβεβαιώνετε την αλλαγή με πάτημα του επιλογή.

Υπόλοιπο υγρασίας των ρούχων σε βαθμίδες του 1 % από -4 ως 40%.

- Στρέφοντας τον περιστρεφόμενο επιλογή επιλέγετε το πεδίο "υπόλοιπο υγρασίας" (0%) και επιβεβαιώνετε με πάτημα του επιλογή προς τα μέσα.

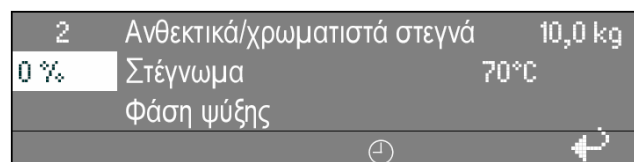

- Στρέφοντας τον περιστρεφόμενο επιλογή αλλάζετε το υπόλοιπο υγρασίας και επιβεβαιώνετε την αλλαγή με πάτημα του επιλογή.

- Πατάτε το πλήκτρο ◊ "έναρξη" και το επιλεγμένο πρόγραμμα στεγνώματος ξεκινάει.

Μετά την έναρξη του προγράμματος εμφανίζεται στην οθόνη η διεξαγωγή προγράμματος.

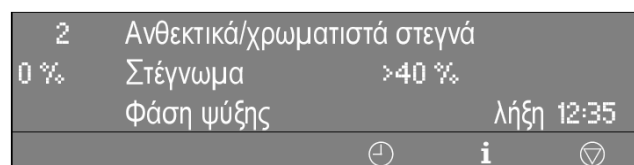

Στη δεύτερη γραμμή της οθόνης, σε αυτό το παράδειγμα Στέγνωμα, εμφανίζεται επιπλέον και το τρέχον υπόλοιπο υγρασίας (>40%). Στην τρίτη γραμμή της οθόνης εμφανίζεται επιπλέον το επόμενο μπλοκ (τμήμα) προγράμματος.

Στην ένδειξη λήξης προγράμματος (12:35), δεξιά στην οθόνη, εμφανίζεται η ώρα λήξης του προγράμματος.

Η ένδειξη λήξης προγράμματος διαθέτει μια λειτουργία αυτοπροσαρμογής και γι' αυτό το λόγο πρέπει να γίνουν αρκετές διεξαγωγές προγράμματος προκειμένου να εμφανίσει μια ακριβή ένδειξη.

Λήξη του προγράμματος

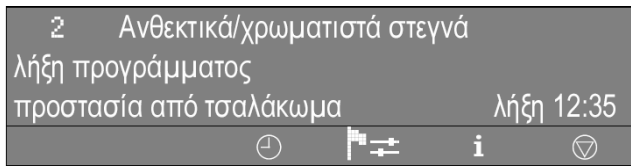

Η λήξη του προγράμματος εμφανίζεται στην οθόνη, ηχεί ο βομβητής και ενεργοποιείται η προστασία από τσαλάκωμα, δηλ. ο κάδος περιστρέφεται κατά διαστήματα για να μην δημιουργηθούν τσακίσματα στα ρούχα.

Αν δεν βγάλετε τα ρούχα από τη συσκευή αμέσως μετά τη λήξη του προγράμματος, μπορεί να ενεργοποιηθεί αυτόματα μια φάση ψύξης για λόγους ασφαλείας.

- Ανοίγετε την πόρτα.
- Αφαιρείτε τα ρούχα.
Φροντίστε να μην παραμείνουν ρούχα στον κάδο, γιατί ενδέχεται στο επόμενο στέγνωμα να φθαρούν από το υπερβολικό στέγνωμα.

 Δεν επιτρέπεται να βγάžete τα ρούχα, πριν από τη λήξη του προγράμματος, δηλαδή **πριν από τη φάση ψύξης**. Τα καυτά ρούχα, διπλωμένα το ένα πάνω στο άλλο ή μέσα σε συσκευασία, μπορεί μέσω αυτανάφλεξης να προκαλέσουν φωτιά.

- Ελέγχετε το φίλτρο χνουδιών και αν χρειάζεται το καθαρίζεται.

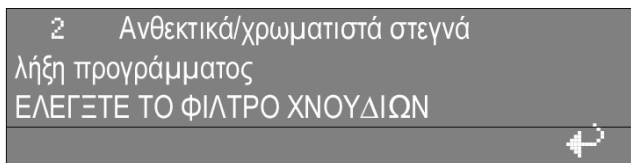

Στην οθόνη εμφανίζεται η ένδειξη "ελέγξτε το φίλτρο χνουδιών", όταν πρέπει να καθαρίσετε το φίλτρο χνουδιών. Συνιστάται τότε ο καθαρισμός να γίνεται αμέσως μετά τη λήξη του προγράμματος.

Αν δεν πρόκειται να συνεχίσετε με άλλα προγράμματα στεγνώματος:

- Κλείνετε την πόρτα.
- Πατάτε το πλήκτρο 0 "διακοπή λειτουργίας" για να διακόψετε τη λειτουργία της συσκευής.
- Κλείνετε τον κεντρικό διακόπτη (στο χώρο εγκατάστασης).
- Κλείνετε τις βαλβίδες διακοπής παροχής γκαζιού/ φυσικού αερίου ή ατμού (στο χώρο εγκατάστασης)

Προσθήκη ή αφαίρεση μεμονωμένων ρούχων

Μπορείτε να ανοίξετε την πόρτα της συσκευής όταν αυτή βρίσκεται σε λειτουργία για να προσθέσετε ρούχα ή να αφαιρέσετε κάποια ρούχα πρόωρα.

 Σιγουρευτείτε πριν βγάλετε τα ρούχα ότι ο κάδος είναι ακίνητος. Μην βάζετε ποτέ το χέρι σας σε έναν κάδο που κινείται ακόμη.

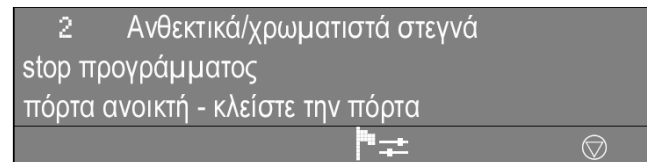

Για να συνεχίσετε το στέγνωμα:

- Κλείνετε την πόρτα.

Η τουρμπίνα μπορεί για λόγους ασφαλείας να τεθεί αυτόματα σε λειτουργία, άμα η θερμοκρασία στο εσωτερικό της συσκευής είναι πολύ υψηλή.

- Πατάτε το πλήκτρο  "έναρξη" και το πρόγραμμα στεγνώματος συνεχίζεται.

Οι κάρτες στις οποίες έχει εισαχθεί ένα πρόγραμμα προορίζονται για συγκεκριμένο τύπο συσκευών. Οι κενές κάρτες, στις οποίες δεν έχει εισαχθεί κανένα πρόγραμμα, μπορούν να χρησιμοποιηθούν παντού.

- Θέτετε σε λειτουργία τη συσκευή με το πλήκτρο I "λειτουργία".

Εμφανίζεται η οθόνη καλωσορίσματος.

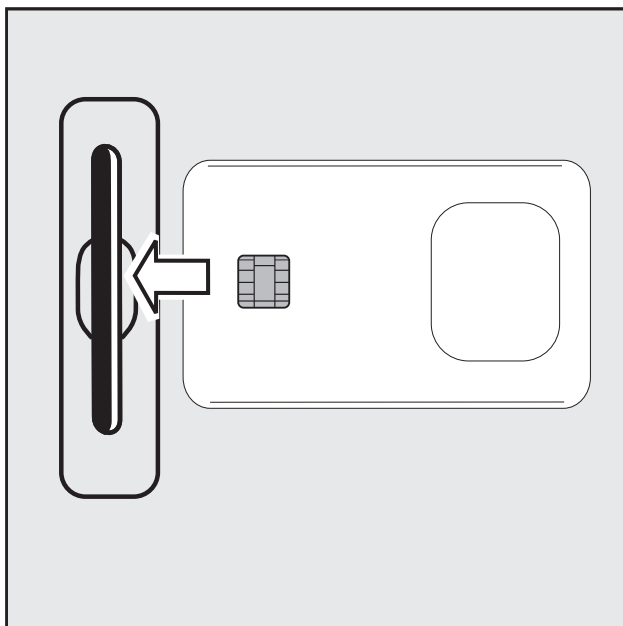

- Εισάγετε την κάρτα.

Στην οθόνη εμφανίζεται η λίστα με τα προγράμματα που βρίσκονται στην κάρτα.

Λειτουργία με κάρτα		
17	στολές πυροσβεστικής	45 °C
18	Ευαίσθητα	60 °C

- Στρέφοντας τον περιστρεφόμενο επιλογέα μαρκάρετε ένα πρόγραμμα και πατώντας τον επιλογέα το επιλέγετε.
- Πατάτε το πλήκτρο ◊ "έναρξη" και το πρόγραμμα στεγνώματος ξεκινάει.

Αφού πατήσετε το πλήκτρο ◊ "έναρξη", μπορείτε να αφαιρέσετε την κάρτα από τη συσκευή ανάγνωσης καρτών. Μετά τη λήξη του προγράμματος το πρόγραμμα σβήνεται από τη μνήμη της συσκευής.

⚠ Μην βάζετε κανένα άλλο αντικείμενο στη σχισμή της κάρτας, παρά μόνο την κάρτα.

Αν βάλατε την κάρτα μέσα στη σχισμή με τη λάθος πλευρά, εμφανίζεται η εξής ένδειξη στην οθόνη:

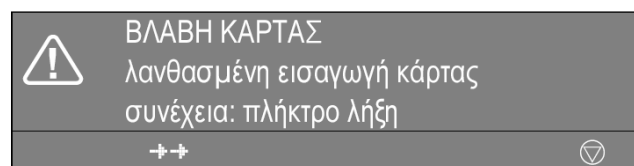

- Εισάγετε την κάρτα με τη σωστή πλευρά στη συσκευή ανάγνωσης καρτών.

Αν πρόκειται για μία κάρτα που δεν ταιριάζει σε αυτόν τον τύπο στεγνωτηρίου, εμφανίζεται η ακόλουθη ένδειξη στην οθόνη:

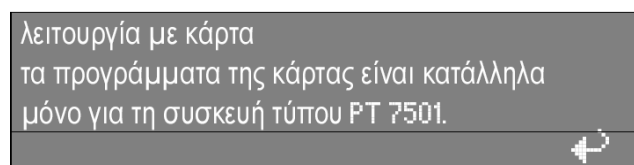

- Εισάγετε μια κάρτα κατάλληλη για αυτόν τον τύπο συσκευής.

Λειτουργία με κατηγοριοποίηση ιματισμού

Αν κάποιος ρούχο χρειάζεται μια ειδική διαδικασία, το συνοδεύει μια κάρτα στην οποία έχει εισαχθεί μόνο το ειδικό πρόγραμμα που χρειάζεται το συγκεκριμένο ρούχο.

Στο επίπεδο ρυθμίσεων ιδιοκτήτη μπορείτε να ενεργοποιήσετε αυτή τη λειτουργία μέσω του σημείου του μενού "κατηγοριοποίηση ιματισμού".

Το ηλεκτρονικό της συσκευής αναγνωρίζει τότε μόνο κάρτες για κατηγοριοποίηση ιματισμού (στις οποίες βρίσκεται **ένα** πρόγραμμα). Δεν ενεργοποιούνται τα προγράμματα που υπάρχουν στο ηλεκτρονικό της συσκευής.

Στέγνωμα με κερματοδέκτη C 4060 / C 4065 / C 4070

Αν ακολουθήσετε διαφορετικούς χειρισμούς από αυτούς που περιγράφονται παρακάτω, θα χάσετε τα χρήματα ή τις μάρκες που ρίχνετε στον κερματοδέκτη.

- ❶ Τοποθετείτε τα ρούχα στον κάδο και κλείνετε την πόρτα.
- ❷ Πατάτε το διακόπτη I "λειτουργία".
- ❸ Επιλέγετε το πρόγραμμα.
- ❹ Ρίχνετε μάρκες ή χρήματα.
- ❺ Πατάτε το πλήκτρο "έναρξη ".

Επιλογή της γλώσσας

Πριν από την έναρξη του προγράμματος μπορείτε να αλλάξετε τη γλώσσα που εμφανίζεται στην οθόνη με τη βοήθεια του συμβόλου της σημαίου.

1	Ανθεκτικά/χρωματιστά στεγνά plus	0%
2	Ανθεκτικά/χρωματιστά στεγνά	0%
3	Ανθεκτικά/χρωματιστά υγρά	20%

Αν πατήσετε το πλήκτρο λειτουργίας  εμφανίζονται τα εξής στην οθόνη:

ρυθμίσεις	πίσω <-
βασικό μενού	γλώσσα
	επ. ρυθμ. ιδιοκτ.

- Πατώντας τον περιστρεφόμενο επιλογέα επιβεβαιώνετε τη "γλώσσα".

ρυθμίσεις	πίσω <-
γλώσσα	γερμανικά
	αγγλικά

- Στρέφοντας τον περιστρεφόμενο επιλογέα επιλέγετε τη γλώσσα και πατώντας το εσωτερικό κουμπί επιβεβαιώνετε.

Αν ένας χρήστης πατήσει το πλήκτρο λειτουργίας  μπορεί προσωρινά να μεταβεί σε μια άλλη γλώσσα. Μαρκάροντας το όνομα της χώρας, τα περιεχόμενα της οθόνης εμφανίζονται αμέσως στην αντίστοιχη γλώσσα της χώρας. Αν εντός 5 λεπτών δεν προβείτε σε κάποια άλλη ενέργεια χειρισμού, π.χ. έναρξη προγράμματος, επανέρχεται η εμφάνιση των περιεχομένων της οθόνης στην αρχική γλώσσα.

Αυτή η αλλαγή γλώσσας επανέρχεται στην αρχική κατάσταση 5 λεπτά μετά τη λήξη του προγράμματος και εφόσον η πόρτα μείνει ανοιχτή.

Ημερομηνία και ώρα έναρξης

Αν θέλετε να ορίσετε μια ημερομηνία και ώρα έναρξης για ένα πρόγραμμα, τότε μπορείτε μέσω του πλήκτρου λειτουργίας  "ημερομηνία και ώρα έναρξης" να μετατοπίσετε αργότερα το χρονικό σημείο έναρξης του στεγνώματος.

Ρύθμιση της ημερομηνίας και ώρας έναρξης

Μετά την επιλογή προγράμματος εμφανίζονται στην οθόνη π.χ. τα ακόλουθα:

2	Ανθεκτικά/χρωματιστά στεγνά	10,0 kg
0 %	Στέγνωμα	70°C
	Φάση ψύξης	

- Πατάτε το πλήκτρο  "ημερομηνία και ώρα έναρξης".

Στην οθόνη εμφανίζονται π.χ. τα ακόλουθα:

2	Ανθεκτικά/χρωματιστά στεγνά	10,0 kg
chr. έναρξ:	16:10	ημ/ία έναρ: 2.4.2003
μετά την επιλογή, πιάστε το πλήκτρο έναρξης		

Εμφανίζεται πάντα η επίκαιρη ώρα και ημερομηνία. Το πεδίο για τις ώρες είναι μαρκαρισμένο.

- Πατώντας τον περιστρεφόμενο επιλογέα επιλέγετε τις ώρες. Στρέφοντας τον επιλογέα αλλάζετε τις ώρες και πατώντας τον τις επιβεβαιώνετε.
- Στρέφοντας τον περιστρεφόμενο επιλογέα επιλέγετε το πεδίο "λεπτά" και επιβεβαιώνετε. Στρέφοντας τον επιλογέα αλλάζετε τα λεπτά και πατώντας τον επιβεβαιώνετε.
- Στρέφοντας τον περιστρεφόμενο επιλογέα επιλέγετε το πεδίο "ημερομηνία έναρξης – ημέρα" και το επιβεβαιώνετε. Στρέφοντας τον επιλογέα αλλάζετε την ημέρα και πατώντας τον επιβεβαιώνετε.
- Αν χρειάζεται αλλάζετε τον μήνα και το έτος.

Πρόσθετες λειτουργίες

Μετά τη ρύθμιση της επιθυμητής ημερομηνίας και ώρας έναρξης.

- Πατάτε το πλήκτρο ◊ "έναρξη" και το πρόγραμμα στεγνώματος θα ξεκινήσει την ημέρα και την ώρα που ρυθμίσατε.

Στην οθόνη εμφανίζονται τα ακόλουθα:

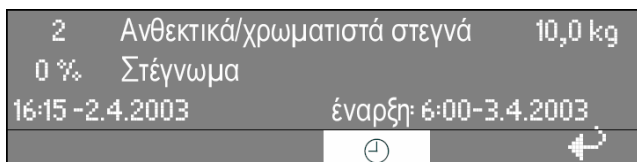

Στην οθόνη εμφανίζονται η επίκαιρη ώρα και ημερομηνία και η ημερομηνία και ώρα έναρξης.

- Αν ανοίξετε ξανά την πόρτα πρέπει να πατήσετε εκ νέου το πλήκτρο ◊ "έναρξη"

Αναίρεση της λειτουργίας Ημερομηνία και ώρα έναρξης

Αν πατήσετε εκ νέου το πλήκτρο ⊕ "ημερομηνία και ώρα έναρξης" ή το πλήκτρο ↶ "πίσω", οι αλλαγές δεν εφαρμόζονται.

Stop προγράμματος

Αν θέλετε να σταματήσετε το πρόγραμμα, πρέπει να πατήσετε το πλήκτρο ⊖ "λήξη". Το πρόγραμμα σταματάει.

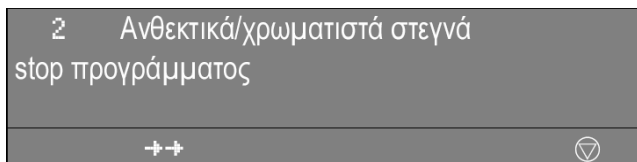

Αν θέλετε να συνεχίσετε το πρόγραμμα, πατάτε το πλήκτρο ◊ "έναρξη".

Διακοπή προγράμματος

Για να διακόψετε το πρόγραμμα πρέπει να πατήσετε 2 φορές, τη μία μετά την άλλη, το πλήκτρο ⊖ "λήξη".

Προσπέρασμα φάσης προγράμματος

Μπορείτε να προσπεράσετε μια φάση του τρέχοντος προγράμματος ή να επαναλάβετε κάποια μπλοκ (τμήματα) του προγράμματος.

- Πατάτε το πλήκτρο ⊖ "λήξη" και το πρόγραμμα σταματάει.

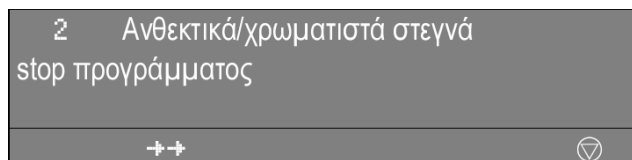

- Αφού πατήσετε το πλήκτρο ⇨⇨ "προσπέρασμα φάσης προγράμματος", εμφανίζεται στην οθόνη το επίκαιρο στάδιο ή μπλοκ του προγράμματος.

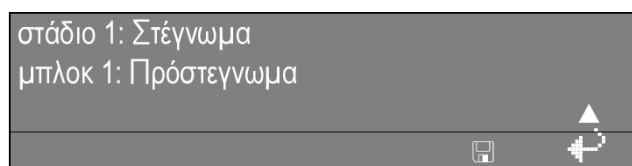
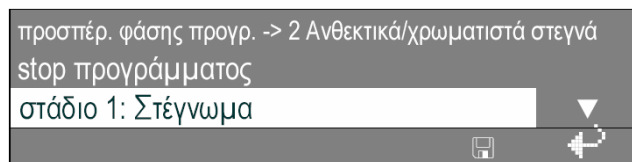

- Στρέφοντας τον περιστρεφόμενο επιλογέα μεταβαίνετε στο στάδιο προγράμματος και πατώντας τον επιβεβαιώνετε. Επιλέγετε το στάδιο 1 στέγνωμα ή 2 φάση ψύξης και επιβεβαιώνετε.
- Στρέφοντας τον περιστρεφόμενο επιλογέα μεταβαίνετε στο μπλοκ προγράμματος και πατώντας τον επιβεβαιώνετε. Επιλέγετε το μπλοκ στέγνωμα 1-10 ή φάση ψύξης 1-10 και επιβεβαιώνετε.
- Πατώντας το πλήκτρο ☐ "αποθήκευση" και κατόπιν το πλήκτρο ◊ "έναρξη" εκτελείται το προσπέρασμα της φάσης προγράμματος.
ή
πατώντας το πλήκτρο ↶ "πίσω" επιστρέφετε στο Stop προγράμματος και το προσπέρασμα φάσης προγράμματος δεν εκτελείται.

Πληροφορίες προγράμματος

Αν πατήσετε το πλήκτρο **i** "πληροφορίες" κατά τη διάρκεια της διεξαγωγής του προγράμματος εμφανίζονται στην οθόνη περαιτέρω πληροφορίες για το πρόγραμμα στεγνώματος όπως:

2	Ανθεκτικά/χρωματιστά στεγνά
ημ/ία και ώρα έναρξης: 10.7.2003	
χρόνος έναρξης: 9:47	
⊖ i ⊕	
χρόνος μετά την έναρξη: 0h 23 min	
υπόλοιπος χρόνος: 0h 11min	
χρόνος λήξης προγράμματος: 10: 21 Uhr	
στάδιο: 1 Στέγνωμα	
μπλοκ: 1 Προστέγνωμα	
τρέχουσα θερμ. εξ. αέρα: 59 °C	
τελική θερμ. εξαγ. αέρα: 74 °C	
τρέχουσα θερμ. εισ. αέρα: 125 °C	
τελική θερμ. εισ. αέρα: 150 °C	
μέγιστο ηλεκτρ. φορτίο: όχι	
προστ. από τσαλάκωμ.: 3s./87s./60Min	
διαχωρ. ανακ./εξ. αέρα: ανα. αέρα	
2	Ανθεκτικά/χρωματιστά στεγνά
σήμα λήξης μπλοκ: ναι	
↩	

■ Πατώντας το πλήκτρο **↩** "πίσω" επιστρέφετε στη διεξαγωγή προγράμματος.

Διακοπή λειτουργίας λόγω μέγιστου ηλεκτρικού φορτίου (προαιρετικά)

Όταν ενεργοποιήσετε τη λειτουργία του μέγιστου ηλεκτρικού φορτίου διακόπτεται η λειτουργία της θέρμανσης και σταματάει το πρόγραμμα. Στην οθόνη εμφανίζεται το εξής μήνυμα:

1	Ανθεκτικά/χρωματιστά στεγνά plus
stop προγράμματος λόγω μεγιστ. ηλ. φορτίου	
το πρόγραμμα συνεχίζεται αυτόματα	
↔ ⊕	

Μετά το τέλος της λειτουργίας μέγιστου ηλεκτρικού φορτίου το πρόγραμμα συνεχίζεται αυτόματα όπως το είχατε ρυθμίσει πριν.

Αν όμως κατά τη διάρκεια της λειτουργίας μέγιστου ηλεκτρικού φορτίου ανοίξατε την πόρτα, πρέπει να ξεκινήσετε εκ νέου το πρόγραμμα.

Ανάλυση προγραμμάτων - Σταθερά προγράμματα



Πρόγραμμα	Είδος ρούχου	Μεγ. φορτίο ρούχων
1. Ανθεκτικά/χρωματιστά στεγνά plus (Koch/Bunt trocken plus) 0% (Στεγνά (Schranktrocken+))	Για ρούχα βαμβακερά ή λινά από χοντρότερο ύφασμα που δεν στεγνώνουν εντελώς στο πρόγραμμα Ανθεκτικά/χρωματιστά στεγνά (Koch/Bunt trocken).	PT 7251 = 10 κιλά PT 7331 = 13 κιλά PT 7401 = 16 κιλά PT 7501 = 20 κιλά PT 7801 = 32 κιλά
2. Ανθεκτικά/χρωματιστά στεγνά (Koch/Bunt trocken) 0% (Μέτρια στεγνά (Schranktrocken))	Για ρούχα βαμβακερά ή λινά από λεπτότερο και χοντρότερο ύφασμα.	
3. Ανθεκτικά/χρωματιστά υγρά (Koch/Bunt feucht) 20% (Υγρά για σιδερωτήριο (Mangelfeucht))	Για ρούχα βαμβακερά ή λινά που μετά το στέγνωμα πρόκειται να σιδερωθούν.	
4. Ανθεκτικά/χρωματιστά υγρά (Koch/Bunt feucht) 25% (Υγρά για σιδερωτήριο (Mangelfeucht))		
5. Ανθεκτικά/χρωματιστά υγρά (Koch/Bunt feucht) 40% (Υγρά για σιδερωτήριο (Mangelfeucht))		
6. Ευαίσθητα στεγνά (Pflegeleicht trocken) 0% (Μέτρια στεγνά (Schranktrocken))	Για ρούχα συνθετικά ή με μικτή ύφανση που μετά το στέγνωμα πρόκειται να σιδερωθούν.	PT 7251 = 5 κιλά PT 7331 = 6,5 κιλά PT 7401 = 8 κιλά PT 7501 = 10 κιλά PT 7801 = 16 κιλά
7. Ευαίσθητα υγρά (Pflegeleicht feucht) 10% (Υγρά για σιδερωτήριο (Mangelfeucht))		
8. Ευαίσθητα υγρά (Pflegeleicht feucht) 20% (Υγρά για σιδερωτήριο (Mangelfeucht))		
9. Λεπτά ρούχα (Feinwäsche) 20%	Για συνθετικά ρούχα	PT 7251 = 2 κιλά PT 7331 = 2,6 κιλά PT 7401 = 3,2 κιλά PT 7501 = 4 κιλά PT 7801 = 6,4 κιλά
10. Μάλλινα 5 λεπτά	Σύντομο στέγνωμα μάλλινων	PT 7251 = 4 κιλά PT 7331 = 5,2 κιλά PT 7401 = 6,4 κιλά PT 7501 = 8 κιλά PT 7801 = 12,8 κιλά
11. Πρόγραμμα χρόνου, κρύο (Zeitprogramm kalt) 15 λεπτά	Για όλα τα ρούχα, που θέλετε μόνο να φρεσκάρετε	PT 7251 = 10 κιλά PT 7331 = 13 κιλά PT 7401 = 16 κιλά PT 7501 = 20 κιλά PT 7801 = 32 κιλά
12. Πρόγραμμα χρόνου, ζεστό (Zeitprogramm warm) 20 λεπτά	Για στέγνωμα λίγων ρούχων ή για παρατεταμένο στέγνωμα μεμονωμένων ρούχων.	

Στοιχεία λειτουργίας

Με το μοντούλ Στοιχεία λειτουργίας μπορείτε πριν από την έναρξη ή μετά τη λήξη του προγράμματος, μέσω του πλήκτρου  "στοιχεία λειτουργίας", να διαβάσετε ή να σβήσετε στοιχεία λειτουργίας.

1	Ανθεκτικά/χρωματιστά στεγνά plus	0%
2	Ανθεκτικά/χρωματιστά στεγνά	0%
3	Ανθεκτικά/χρωματιστά υγρά	20%

Όταν πατήσετε το πλήκτρο  "στοιχεία λειτουργίας", εμφανίζονται τα εξής στην οθόνη:

μοντούλ στοιχ. λειτ.
συνολικά στοιχεία
στοιχ. προγράμματος 
 

Δυνατότητες επιλογής:

- Συνολικά στοιχεία

Στα συνολικά στοιχεία συγκεντρώνονται στοιχεία από όλα τα προγράμματα και προστίθενται.



- Στοιχεία προγράμματος

Τα στοιχεία προγράμματος αφορούν στοιχεία που εμφανίζονται κατά τη διάρκεια ενός προγράμματος



- Διαγραφή δεδομένων
- Μοντούλ (διαγραφή συνολικών στοιχείων και στοιχείων προγράμματος)
- Συνολικά στοιχεία (διαγραφή μόνο των συνολικών στοιχείων)
- Στοιχεία προγράμματος (διαγραφή μόνο των στοιχείων προγράμματος)

Πατώντας άλλη μια φορά το πλήκτρο  "στοιχεία λειτουργίας" μπορείτε να ακυρώσετε αυτή τη λειτουργία.



Αν η χωρητικότητα αποθήκευσης στο μοντούλ Στοιχεία λειτουργίας έχει γεμίσει, εμφανίζεται η υπόδειξη, όταν πατήσετε το πλήκτρο  "έναρξη", ότι τα στοιχεία λειτουργίας θα αντικατασταθούν.

Αν πατήσετε το πλήκτρο  "πίσω" ή αν εντός 30 δευτερολέπτων δεν πατήσετε το πλήκτρο  "έναρξη", το πρόγραμμα δεν ξεκινάει και το περιεχόμενο της οθόνης είναι το ίδιο με αυτό πριν από την έναρξη προγράμματος.

Συνολικά στοιχεία

μοντούλ στοιχ. λειτ.
συνολικά στοιχεία
στοιχ. προγράμματος 
 

Μετά την επιλογή των συνολικών στοιχείων εμφανίζονται στην οθόνη π.χ. τα εξής:

μοντούλ στοιχ. λειτ. ► συνολικά στοιχεία
συνολικός χρόνος λειτ.: 200.987 h
ώρες λειτουργίας: 123456 h 
 

Άλλες δυνατότητες επιλογής:



Συνολικός χρόνος λειτουργίας: 200.987 h
 Ώρες λειτουργίας: 123.456 h
 Χρόνος ενεργ. θέρμανσης: 73.456 h
 Χρόνος ενεργ. μοτέρ κίνησης: 93.456 h
 Ενάρξεις προγράμματος: 23.456
 Stops προγράμματος: 567
 Διακοπές προγράμματος: 67
 Ποσότητα ιματισμού: 1.234.567 κιλά
 Ενέργεια: 12.345.678 kWh

Προαιρετικά μοντούλ



Στοιχεία προγράμματος

μοντούλ στοιχ. λειτ.
στοιχεία προγράμματος
διαγραφή δεδομένων
 



Μετά την επιλογή των στοιχείων προγράμματος εμφανίζονται στην οθόνη π.χ. τα εξής:

μοντούλ στοιχ. λειτ. ▶ στοιχεία προγράμματος
1 Ανθεκτικά/χρωματιστά στεγνά plus 0 %
2 Ανθεκτικά/χρωματιστά στεγνά 0 %
 

Από τη λίστα προγραμμάτων επιλέγετε το αντίστοιχο πρόγραμμα και με πάτημα του περιστρεφόμενου επιλογέα παρατίθενται όλες οι ενάρξεις προγράμματος του προγράμματος 1 Ανθεκτικά/χρωματιστά στεγνά plus μαζί με την ημερομηνία και το χρόνο έναρξης.

στοιχεία προγράμματος ▶ 1 Ανθεκτικά/χρωματιστά στεγνά plus
ημ/νία: 21.05.2004 χρ. έναρξ: 11:30
ημ/νία: 21.05.2004 χρ. έναρξ: 12:30
 

Από την παράθεση όλων των ενάρξεων του προγράμματος 1 Ανθεκτικά επιλέγετε την επιθυμητή έναρξη προγράμματος και επιβεβαιώνετε πατώντας τον επιλογέα.

στοιχεία προγράμματος ▶ 1 Ανθεκτικά/χρωματιστά στεγνά plus
ημ/νία: 21.05.2004 χρ. έναρξ: 11:30
επώνυμο: Müller
 

Άλλες δυνατότητες επιλογής:

Τόπος τοποθέτησης: Lehrte
Αριθμός κατασκευής: 12345678
Τύπος συσκευής: PT 7331
Ποσότητα ιματισμού: 13 κιλά
Πλήκτρο +: πατημένο
Έναρξη προγράμματος: 11:30
Λήξη προγράμματος: 12:05
Συνολική διάρκεια λειτουργίας: 0 h 35 min
Ηλεκτρική ενέργεια: 12,5 kWh
Ενέργεια γκαζιού/ φυσικού αερίου: 0 kWh
Ενέργεια ατμού: 0 kWh
Αλλαγή προγράμματος: 2 (μετά από επιλογή με τον περιστρεφόμενο επιλογέα και πάτημα του εμφανίζονται μόνο τα 3 τελευταία Stops προγράμματος και οι τρεις τελευταίες ενάρξεις προγράμματος)

Βλάβη προγράμματος: καμία (αποθηκεύονται μόνο οι τρεις τελευταίες βλάβες)

Στάδιο 1: Στέγνωμα

Μπλοκ 1: Προστέγνωμα

Τρόπος διαδικασίας: Υπόλοιπο υγρασίας

Τιμή διαδικασίας: 15%

Τρέχον υπόλοιπο υγρασίας: 15%

Διάρκεια λειτουργίας προγράμματος: 6 λεπτά

Μέγ. θερμοκρασία εξαγόμενου αέρα: 72 °C

Μέγ. θερμοκρ. εισερχόμενου αέρα: 122 °C

Στάδιο 1: Στέγνωμα

Μπλοκ 2: Στέγνωμα

Τρόπος διαδικασίας: Υπόλοιπο υγρασίας

Τιμή διαδικασίας: 0%

Τρέχον υπόλοιπο υγρασίας: 0%

Διάρκεια λειτουργίας προγράμματος: 6 λεπτά

Μέγ. θερμοκρασία εξαγόμενου αέρα: 78 °C

Μέγ. θερμοκρ. εισερχόμενου αέρα: 138 °C

Στάδιο 2: Φάση ψύξης

Μπλοκ: Φάση ψύξης

Τρόπος διαδικασίας: Φάση ψύξης

Τιμή διαδικασίας: 50%

Τρέχουσα θερμοκρασία: 50%

Διάρκεια λειτουργίας προγράμματος: 3 λεπτά

Μέγ. θερμοκρασία εξαγόμενου αέρα: 52 °C

Μέγ. θερμοκρ. εισερχόμενου αέρα: 95 °C

Υπόλοιπο υγρασίας: -3%

Διαγραφή δεδομένων

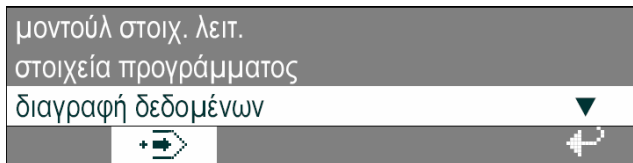

Όταν επιλέξετε Διαγραφή στοιχείων εμφανίζονται στην οθόνη τα εξής:

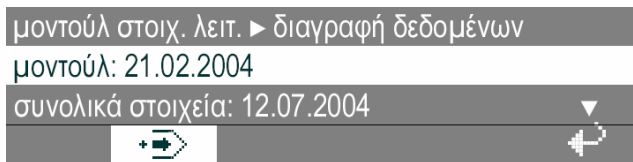

Επιλέγοντας το σημείο του μενού μοντούλ σβήνονται τα συνολικά στοιχεία και τα στοιχεία προγράμματος από τα στοιχεία λειτουργίας.

Επιλέγοντας το σημείο του μενού συνολικά στοιχεία σβήνονται μόνο τα συνολικά στοιχεία από τα στοιχεία λειτουργίας.

Επιλέγοντας το σημείο του μενού στοιχεία προγράμματος σβήνονται μόνο τα στοιχεία προγράμματος από τα στοιχεία λειτουργίας.

Όταν επιλέξετε ένα σημείο του μενού και πατήσετε τον περιστρεφόμενο επιλογή η οθόνη σας ζητάει να καταχωρήσετε τον κωδικό πρόσβασης.



Μετά την καταχώρηση του κωδικού πρόσβασης ή την εισαγωγή της κάρτας για το επίπεδο ρυθμίσεων ιδιοκτήτη η οθόνη μεταβαίνει στο σημείο του μενού που είχατε ορίσει. Εδώ εμφανίζεται μια πρόσθετη ερώτηση ασφαλείας.

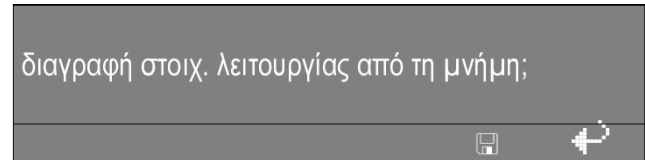

Με πάτημα του πλήκτρου "αποθήκευση" σβήνονται τα δεδομένα.

Τι πρέπει να κάνετε, όταν...

Μηνύματα βλάβης

 Οι επισκευές σε ηλεκτρικές συσκευές και σε συσκευές με σύνδεση γκαζιού/ φυσικού αερίου ή ατμού, πρέπει να γίνονται μόνο από ειδικευμένους τεχνικούς. Εξαιτίας λανθασμένων επισκευών μπορεί να προκύψει σοβαρός κίνδυνος για το χειριστή.

Μετά από κάθε φορά που θέτετε σε λειτουργία τη συσκευή ή που επιστρέφετε στη λίστα προγραμμάτων, το ηλεκτρονικό της συσκευής διεξάγει μια ανάλυση συστήματος. Ελέγχονται όλα τα μοντούλ και οι αισθητήρες τους, τα δεδομένα του λειτουργικού συστήματος, τα προγράμματα στεγνώματος και οι γλώσσες.

Αν παρουσιαστεί κάποια βλάβη σε κάποιο πρόγραμμα ή σε κάποια γλώσσα, τότε αυτά χαρακτηρίζονται με το σήμα  και δεν μπορείτε πλέον να τα επιλέξετε.

1	Ανθεκτικά/χρωματιστά στεγνά plus	0%
2	Ανθεκτικά/χρωματιστά στεγνά	0%
3	Ανθεκτικά/χρωματιστά υγρά	20% 

ρυθμίσεις	πίσω <
γλώσσα	γερμανικά
	αγγλικά 

Αν συμβεί κάποια βλάβη σε μία ήδη επιλεγμένη γλώσσα, τότε εμφανίζεται το ακόλουθο μήνυμα βλάβης.

 **ΣΦΑΛΜΑ ΔΕΔΟΜΕΝΩΝ**
περιορισμένη λειτουργία
βλάβη γλώσσας

Αν συμβεί κάποια ανωμαλία στη λειτουργία πριν ή μετά από την έναρξη του προγράμματος, τότε αυτή αναβοσβήνει στην οθόνη.

Αν τα μηνύματα βλάβης που παρουσιάζονται παρακάτω δεν εξαφανιστούν μετά από πέντε επανεκκινήσεις του προγράμματος, τότε εμφανίζεται το ακόλουθο γενικό μήνυμα βλάβης:



ΒΛΑΒΗ ΣΥΣΤΗΜΑΤΟΣ

απευθυνθείτε στο MieleService, αν μετά από διακ. ρεύμ. η συσκ. δεν λειτουργεί.



Η οθόνη παραμένει σκοτεινή.
Το στεγνωτήριο δεν έχει ρεύμα.

■ Ελέγχετε την πρίζα, τον κεντρικό διακόπτη και τις ασφάλειες (στο χώρο εγκατάστασης).



ΒΛΑΒΗ ΜΟΤΕΡ ΤΟΥΡΜΠΙΝΑΣ

stop προγράμ. - πιέστε πλήκτρ. έναρξης
υψηλή θερμοκρασία στο μοτέρ





■ Αφήνετε το μοτέρ να κρυώσει.

 **ΒΛΑΒΗ ΣΥΣΤΗΜ. ΚΙΝΗΣΗΣ**
υψηλή θερμοκρασία στο μοτέρ
συνέχεια: πλήκτρο έναρξης

- Αφήνετε το μοτέρ να κρυώσει.

 **ΔΙΑΚΟΠΗ ΤΑΣΗΣ**
stop προγράμματος
πιέστε πλήκτρ. έναρξης

- Το πρόγραμμα μπορεί να συνεχιστεί, αν πατήσετε το πλήκτρο  "έναρξη".

 **ΒΛΑΒΗ ΣΥΣΤ. ΘΕΡΜΑΝΣΗΣ**
stop προγράμ. - πιέστε πλήκτρ. έναρξης
διεξ. προγράμ. μόνο χωρίς θέρμανση

- Το πρόγραμμα μπορεί να συνεχιστεί χωρίς θέρμανση, αν πατήσετε το πλήκτρο  "έναρξη". Απευθυνθείτε στο Miele Service.

 **ΒΛΑΒΗ ΣΥΣΤ. ΘΕΡΜΑΝΣΗΣ**
απευθυνθείτε στο MieleService, αν μετά από επανεκκίν. η συσκ. δεν λειτουργεί

- Απευθυνθείτε στο Miele Service.

 **ΒΛΑΒΗ ΠΙΕΣΟΣΤΑΤΗ**
απευθυνθείτε στο MieleService, αν μετά από επανεκκίν. η συσκ. δεν λειτουργεί

- Απευθυνθείτε στο Miele Service, αν κάνετε επανεκκίνηση χωρίς επιτυχία.

 **ΒΛΑΒΗ ΣΥΣΤΗΜ. ΓΚΑΖΙΟΥ**
ανοίξτε την παροχή γκαζιού
πιέστε το πλήκτρο έναρξης

Αν εμφανιστεί αυτό το μήνυμα βλάβης μετά την έναρξη του προγράμματος:

- Ανοίγετε την παροχή γκαζιού/ φυσικού αερίου και πατάτε το πλήκτρο  "έναρξη".

Αν εμφανιστεί αυτό το μήνυμα βλάβης στη μέση του προγράμματος πρόκειται για μείωση της πίεσης του αερίου λόγω επιπλέον χρήσης από τους καταναλωτές.

- Πατάτε το πλήκτρο  "έναρξη".

 **ΒΛΑΒΗ ΣΥΣΤΗΜ. ΓΚΑΖΙΟΥ**
απευθυνθείτε στο MieleService, αν μετά από επανεκκίν. η συσκ. δεν λειτουργεί

- Απευθυνθείτε στο Miele Service, αν κάνετε επανεκκίνηση χωρίς επιτυχία.

 **ΒΛΑΒΗ ΚΑΡΤΑΣ**
λανθασμένη εισαγωγή κάρτας
συνέχεια: πλήκτρο λήξη

- Τοποθετήστε την κάρτα με τη σωστή πλευρά στη συσκευή ανάγνωσης καρτών.

Τι πρέπει να κάνετε, όταν...

Service

Αν παρουσιαστεί κάποια βλάβη, ειδοποιήστε αμέσως το Service.

Όταν πρόκειται να καλέσετε το συνεργείο του Service, θα χρειαστεί να αναφέρετε τον τύπο της συσκευής, τον αριθμό κατασκευής (Fabr.Nr.) και τον αριθμό υλικού (M.-Nr.). Όλα αυτά τα στοιχεία θα τα βρείτε στην πινακίδα τύπου

→ Typ	
→ Fabr.-Nr.	
Art.-Nr.	→ M.-Nr.
IBN	

όταν ανοίγετε την πόρτα της συσκευής, πάνω στο δακτύλιο της πόρτας ή

→ Typ		
→ Fabr.-Nr.		
→ Art.-Nr.		SSS
→ M.-Nr.		-L-
○		
○		
○		
○		
⊞		SSS
Ⓜ		

ψηλά στην πλάτη της συσκευής.

Αναφέρετε στο Service και το μήνυμα βλάβης στην οθόνη της συσκευής.

Σε περίπτωση αντικατάστασης κάποιου ανταλλακτικού επιτρέπεται να χρησιμοποιήσετε μόνο γνήσια ανταλλακτικά Miele (και σε αυτή την περίπτωση χρειάζεται να αναφέρετε τον τύπο της συσκευής, τον αριθμό κατασκευής (Fabr.Nr.) και τον αριθμό υλικού (M.-Nr.)).

Φίλτρο χνουδιών

Το φίλτρο χνουδιών συλλέγει τα χνούδια που δημιουργούνται κατά το στέγνωμα.

Πρέπει να καθαρίζετε το φίλτρο χνουδιών μια φορά την ημέρα και όταν εμφανίζεται η ένδειξη στην οθόνη "ελέγξτε το φίλτρο χνουδιών".

Όταν υπάρχουν πολλά χνούδια περισσότερες φορές την μέρα, ανάλογα με την ποσότητα χνουδιών.

Το φίλτρο δεν επιτρέπεται να αφαιρείται από τη συσκευή. Προσέχετε επίσης, να μην πάθει ζημιά το φίλτρο.

- Ανοίγετε το καπάκι του χώρου του φίλτρου χνουδιών.

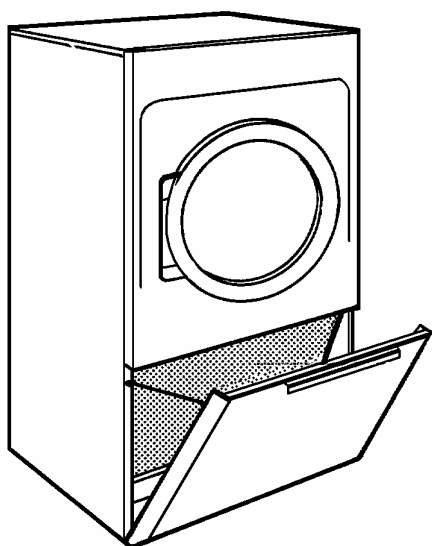

- Αφαιρείτε τα χνούδια από το φίλτρο με το χέρι (μη χρησιμοποιείτε αιχμηρά ή μυτερά αντικείμενα).

⚠ Μην θέτετε ποτέ σε λειτουργία το στεγνωτήριο, αν δεν είναι τοποθετημένο το φίλτρο χνουδιών. **Κίνδυνος ανάφλεξης!** Επίσης, ένα φίλτρο που έχει υποστεί βλάβη, πρέπει να αντικαθιστάται αμέσως. Αλλιώς τα χνούδια εμποδίζουν τις διόδους αέρα, τη θέρμανση και την εξαγωγή αέρα. Σε αυτή την περίπτωση, η σωστή λειτουργία του στεγνωτηρίου δεν είναι πλέον εγγυημένη.

Στεγνωτήριο

Πριν ξεκινήσετε τον καθαρισμό του στεγνωτηρίου, πρέπει να το αποσυνδέσετε από το ηλεκτρικό δίκτυο, κλείνοντας τον κεντρικό διακόπτη του στο χώρο εγκατάστασης. Στα στεγνωτήρια που λειτουργούν με γκάζι/φυσικό αέριο πρέπει επιπλέον να κλείσετε τη βαλβίδα αερίου και το σύστημα διακοπής του μετρητή αερίου.

⚠ Για τον καθαρισμό δεν επιτρέπεται να χρησιμοποιείτε καμία συσκευή υψηλής πίεσης ούτε και να το βρέχετε με νερό από λάστιχο ποτίσματος.

- Καθαρίζετε το περίβλημα του στεγνωτηρίου, τον πίνακα χειρισμού και τα πλαστικά μέρη με **απαλό** απορρυπαντικό ή ένα μαλακό, υγρό πανί και στη συνέχεια τα σκουπίζετε με στεγνό πανί.
- Μετά από ένα πρόγραμμα με κολληρισμένα ρούχα, θα πρέπει να καθαρίζετε τον κάδο με ένα μαλακό, υγρό πανί.

Δεν επιτρέπεται να καθαρίζετε το στεγνωτήριο, **σε καμία περίπτωση**, με δυνατά καθαριστικά σε μορφή σκόνης.

Ελέγχετε τη μόνωση και το κλείστρο της πόρτας και το καπάκι του χώρου του φίλτρου χνουδιών.

Στην πλάτη της συσκευής βρίσκεται το **άνοιγμα αναρρόφησης αέρα** του στεγνωτηρίου. Μην καλύπτετε σε καμία περίπτωση αυτό το άνοιγμα. Για αυτό το λόγο μην καλύπτετε επίσης το καπάκι της συσκευής με οποιοδήποτε είδος καλυμμάτων και πανιών.

Το περιβάλλον του στεγνωτηρίου, ιδιαίτερα η περιοχή της αναρρόφησης αέρα, πρέπει να διατηρείται καθαρή από χνούδια, για να αποφύγετε τυχόν αναρρόφησή τους. Αν αναρροφηθούν χνούδια, αυτά κολλούν στο στεγνωτήριο και προκαλούν βλάβες στη λειτουργία του.

Καθαρισμός και περιποίηση

Μια φορά το χρόνο πρέπει να ελέγχονται από το Service για αποθέματα χνουδιών, και αν είναι απαραίτητο να καθαρίζονται:

- Ο καυστήρας και θάλαμος καυστήρα (σε συσκευές με θέρμανση γκαζιού/ φυσικού αερίου), σερπαντίνα και αγωγός θέρμανσης (σε συσκευές με ηλεκτρική θέρμανση).
- Ολόκληρος ο εσωτερικός χώρος του στεγνωτηρίου.
- Η φτερωτή της τουρμπίνας εξαγωγής αέρα.

Επίσης πρέπει να ελέγχεται για αποθέματα χνουδιών, και αν είναι απαραίτητο να καθαρίζεται ο αγωγός εξαγωγής αέρα ή ανάλογα η έξοδος του αγωγού σε ελεύθερο χώρο.

 Αν δεν φροντίσετε να γίνεται η συντήρηση της συσκευής έγκαιρα και από ειδικευμένο τεχνικό, δεν αποκλείεται να εμφανίσει η συσκευή μειωμένη απόδοση, λειτουργικές βλάβες καθώς και να εμφανιστεί κίνδυνος φωτιάς.

Το στεγνωτήριο επιτρέπεται να τοποθετηθεί και να τεθεί σε λειτουργία μόνο από έναν ειδικευμένο τεχνικό του Service ή από εξουσιοδοτημένο συνεργάτη του.

Θα πρέπει να ακολουθήσετε πιστά τις συνοδευτικές οδηγίες εγκατάστασης καθώς και το σχεδιάγραμμα εγκατάστασης για την τοποθέτηση και σύνδεση.

⚠ Το στεγνωτήριο δεν επιτρέπεται να μεταφερθεί χωρίς την παλέτα μεταφοράς.

Μην τοποθετείτε το στεγνωτήριο σε χώρους που απειλούνται από παγωνιά.

Για διευκόλυνση των τεχνικών του Service σε περίπτωση εργασιών συντήρησης, καλό είναι να τηρείται η ελάχιστη τιμή διαστάσεων που υπάρχει στο σχεδιάγραμμα εγκατάστασης, καθώς και η απόσταση από τον τοίχο.

Ευθυγράμμιση

Το στεγνωτήριο δεν είναι απαραίτητο να τοποθετηθεί πάνω σε βάση. Θα πρέπει όμως να εξομαλύνετε, πιθανές ανωμαλίες του δαπέδου. Για τη σωστή λειτουργία του στεγνωτηρίου, είναι σημαντική η ευθυγράμμισή του οριζόντια.

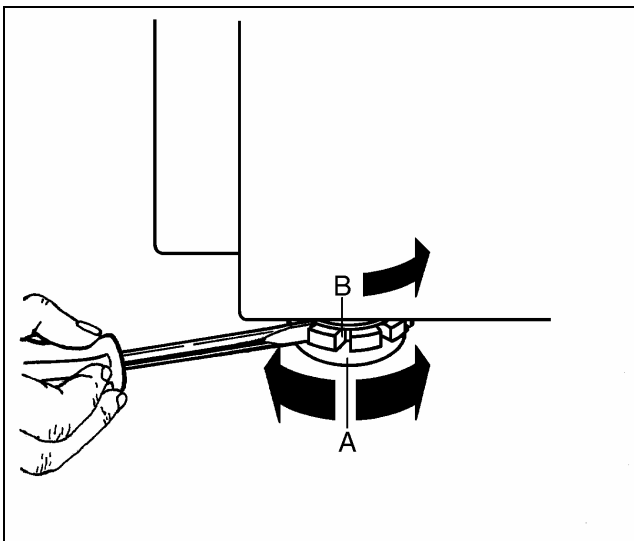

Ρυθμίζοντας τα βιδωτά πόδια (A), ευθυγραμμίζετε και σταθεροποιείτε τη συσκευή.

Μετά την ευθυγράμμιση πρέπει να βιδώσετε σφιχτά τις ροδέλες (B) με ένα κατσαβίδι στην κάτω λαμαρίνα.

Το στεγνωτήριο είναι εξοπλισμένο με μια τουρμπίνα εξαγωγής αέρα, η οποία παράγει έναν σχετικό θόρυβο κατά τη διάρκεια λειτουργίας του στεγνωτηρίου.

Μια μείωση του θορύβου αυτού επιτυγχάνεται με την τοποθέτηση ενός σιγαστήρα (μπορείτε να τον προμηθευτείτε από το εμπόριο) στην υποδοχή σωλήνα εξαγωγής αέρα στη συσκευή.

Κερματοδέκτης

Το στεγνωτήριο έχει τη δυνατότητα να εξοπλιστεί με έναν κερματοδέκτη*.

Για να γίνει αυτό είναι απαραίτητος ένας αντάπτορας*. Η απαραίτητη μετατροπή προγραμματισμού στην περίπτωση αυτή πρέπει να γίνει από τεχνικό του Service ή του καταστήματος από το οποίο έγινε η αγορά της συσκευής.

Όλα τα εξαρτήματα με το χαρακτηριστικό * θα τα βρείτε στο ειδικό εμπόριο Miele ή στο τμήμα ανταλλακτικών της Miele.

Ηλεκτρική σύνδεση

Ο ηλεκτρικός εξοπλισμός των στεγνωτηρίων PT 7251, 7331, 7401, 7501 και 7801 έχει γίνει σύμφωνα με τις προδιαγραφές IEC 335-1 και IEC 335-2-11.

Η σύνδεση πρέπει να γίνει σύμφωνα με τους κανονισμούς ηλεκτρικής ασφάλειας και τις ισχύουσες προδιαγραφές της εταιρίας παροχής ηλεκτρισμού της εκάστοτε χώρας, από έναν ειδικευμένο ηλεκτρολόγο.

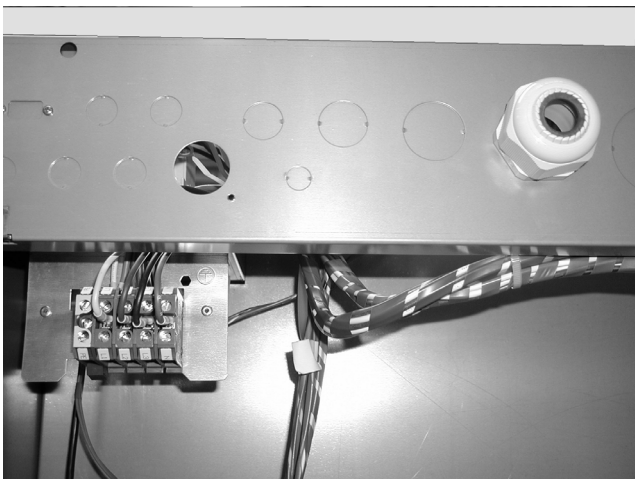

Λάβετε υπόψη σας το συνοδευτικό ηλεκτρικό σχέδιο (βρίσκεται πίσω από το κάλυμμα για τις κλέμμες ηλεκτρικής σύνδεσης) και το σχεδιάγραμμα εγκατάστασης. Τα σχέδια αυτά είναι σημαντικά για την ηλεκτρική σύνδεση.

Η τάση και η συχνότητα του ηλεκτρικού δικτύου που θα συνδέσετε το στεγνωτήριο πρέπει να συμφωνεί με τα στοιχεία της πινακίδας τύπου της συσκευής.

Η ηλεκτρική θέρμανση είναι εκ κατασκευής ρυθμισμένη ως εξής:

13,5 kW για PT 7251
18,0 kW για PT 7331
22,5 kW για PT 7401
27,0 kW για PT 7501
36,0 kW για PT 7801

Παροχή αέρα / Εξαγωγή αέρα

Το στεγνωτήριο δεν επιτρέπεται να χρησιμοποιηθεί χωρίς αγωγό εξαγωγής αέρα και όταν δεν υπάρχει επαρκής εξαερισμός του χώρου τοποθέτησης του. Βλέπε συνοδευτικές οδηγίες εγκατάστασης καθώς και σχεδιάγραμμα εγκατάστασης.

Σύνδεση ατμού

Η σύνδεση με ατμό πρέπει να γίνει μόνο από ειδικό τεχνίτη. Διαβάστε προσεκτικά το συνοδευτικό σχεδιάγραμμα εγκατάστασης και τις οδηγίες εγκατάστασης.

Σύνδεση γκαζιού/ φυσικού αερίου

Η σύνδεση με γκαζί/ φυσικό αέριο πρέπει να γίνει μόνο από έναν ειδικό τεχνίτη, σύμφωνα με τους κανονισμούς της εταιρείας παροχής αερίου της εκάστοτε χώρας. Διαβάστε προσεκτικά το συνοδευτικό σχεδιάγραμμα εγκατάστασης και τις οδηγίες εγκατάστασης.

⚠ Προσοχή, να μην αλλάξετε μεταξύ τους τον αγωγό φάσης "L" με τον ουδέτερο αγωγό "N". Η σύνδεση θα πρέπει να γίνει σύμφωνα με τα χαρακτηριστικά της κλέμματος σύνδεσης.

Η θέρμανση γκαζιού/ φυσικού αερίου είναι από το εργοστάσιο ρυθμισμένη για σύνδεση με την αντίστοιχη ομάδα αερίου που αναφέρεται στο αυτοκόλλητο που βρίσκεται στην πλάτη της συσκευής.

Σε περίπτωση που θέλετε να μετατραπεί η σύνδεση σε άλλη ομάδα αερίου, θα πρέπει να ζητήσετε από το Service ένα ανάλογο σετ μετατροπής, δίνοντας τον τύπο και τον αριθμό κατασκευής της συσκευής καθώς και την πίεση σύνδεσης γκαζιού/ φυσικού αερίου. Λάβετε υπόψη σας τις οδηγίες εγκατάστασης.

Αυτή η μετατροπή επιτρέπεται να γίνει μόνο από ειδικευμένο τεχνικό.

⚠ Μην προσπαθήσετε να κάνετε καμία επισκευή σε συσκευές με θέρμανση γκαζιού/ φυσικού αερίου μόνοι σας! Οι βλάβες πρέπει να επισκευάζονται μόνο από ειδικευμένο τεχνικό. Απευθυνθείτε στο Service ή στον κατά τόπους αντιπρόσωπο της εταιρείας για να σας εξυπηρετήσει.

⚠ Μετά από την εγκατάσταση του στεγνωτηρίου πρέπει οπωσδήποτε να τοποθετήσετε όλα τα μέρη από το περιβλημά της συσκευής που είχατε αποσυναρμολογήσει.

Σύμβολα πινακίδας τύπου

1	Typ		14	15	16	20
2	Fabr.-Nr.		☺			IBN
	Art.-Nr.					
	M.-Nr.		☒		☒	Total
3	☉			☉		Total
	☉			☉		
	☉			☉		
	☉			☉		
4	☒		☒			17
5	Ⓜ					
6	☉	∅	☒			18
8	∅	↔	Q _n (Hi)			
9	☉		DVGW-Reg.-Nr.			21
10	☒	Vol. /G				
7	☒	E _{kin}				
11	☒	0 →▷ 1/min				
12	☒	→▷▷ 0 1/min				
		13	19		22	

- 1 Τύπος συσκευής
- 2 Αριθμός κατασκευής
- 3 Τάση/συχνότητα
- 4 Ασφάλεια βοηθητικού κυκλώματος
- 5 Μοτέρ κίνησης
- 6 Διάμετρος πιάτων/ποσότητα πιάτων*
- 7 Χαρακτηριστικά κάδου
- 8 Διάμετρος κάδου/βάθος κάδου*
- 9 Αριθμός στροφών στυψίματος*
- 10 Χωρητικότητα κάδου/βάρος στεγνών ρούχων
- 11 Κινητική ενέργεια*
- 12 Χρόνος κυρίως λειτουργίας*
- 13 Χρόνος φρένου*
- 14 Θέρμανση
- 15 Θέρμανση με ηλεκτρισμό
- 16 Ασφάλεια (στο χώρο εγκατάστασης)
- 17 Θέρμανση με ατμό (έμμεσα)*
- 18 Θέρμανση με ατμό (άμεσα)*
- 19 Θέρμανση με γκάζι/ φυσικό αέριο
- 20 Ημερομηνία αρχική λειτουργίας
- 21 Καταμέτρηση νερού*
- 22 Πεδίο καταχώρησης σημάτων ελέγχου / CE-0063 (αέριο)

Εκπομπή θορύβου

A - αξιολόγηση έντασης ήχου λειτουργίας

T 7251	68,0 dB
T 7331	67,0 dB
T 7401	72,0 dB
T 7501	72,0 dB
T 7801	72,0 dB

βάσει των προδιαγραφών DIN (IEC) 45 635.

Χαρακτηρισμός βάσει των προδιαγραφών θορύβου μηχανών 3.GSGV § 1 1.a

* δεν ισχύει για στεγνωτήρια

1. Προετοιμάζετε τα ρούχα

Δεν είναι κατάλληλα όλα τα ρούχα για να τα βάλετε σε στεγνωτήριο. Για το λόγο αυτό θα πρέπει να ελέγχετε πάντα τα σύμβολα που έχει η ετικέτα τους.

 = Στέγνωμα με κανονική θερμοκρασία

 = Στέγνωμα με χαμηλή θερμοκρασία

 = Δεν συνιστάται στέγνωμα σε στεγνωτήριο

■ Ξεχωρίζετε και ταξινομείτε τα ρούχα ανάλογα με την ποιότητά και το υλικό τους.

2. Θέτετε σε λειτουργία τη συσκευή και τοποθετείτε τα ρούχα

■ Πατάτε προς τα μέσα το διακόπτη I "λειτουργία".

■ Ανοίγετε την πόρτα και τοποθετείτε τα ρούχα.

3. Επιλέγετε ένα πρόγραμμα στρέφοντας τον περιστρεφόμενο επιλογέα Σταθερά προγράμματα:

1. Ανθεκτικά/ χρωματιστά στεγνά plus	0%
2. Ανθεκτικά/ χρωματιστά στεγνά	0%
3. Ανθεκτικά/ χρωματιστά υγρά	20%
4. Ανθεκτικά/ χρωματιστά υγρά	25%
5. Ανθεκτικά/ χρωματιστά υγρά	40%
6. Ευαίσθητα στεγνά	0%
7. Ευαίσθητα υγρά	10%
8. Ευαίσθητα υγρά	20%
9. Λεπτά ρούχα	20%
10. Μάλλινα	5 λεπτά
11. Πρόγραμμα χρόνου, κρύο	15 λεπτά
12. Πρόγραμμα χρόνου, ζεστό	20 λεπτά

4. Πιέζετε το πλήκτρο "έναρξη", ξεκινάει το επιλεγμένο πρόγραμμα στεγνώματος

5. Στη λήξη του προγράμματος ηχεί ο βομβητής

■ Ανοίγετε την πόρτα και αφαιρείτε τα ρούχα.

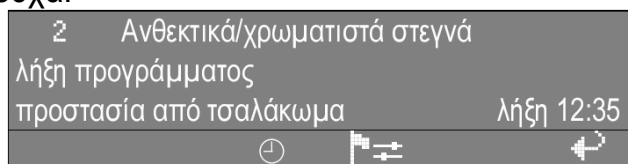

6. Αν δεν πρόκειται να συνεχίσετε με άλλα προγράμματα στεγνώματος:

■ Κλείνετε την πόρτα.

■ Πατάτε το πλήκτρο 0 "διακοπή λειτουργίας" για να διακόψετε τη λειτουργία της συσκευής.

Προϊόντα Miele

ΟΙΚΙΑΚΕΣ ΣΥΣΚΕΥΕΣ

Πλυντήρια-στεγνωτήρια-σιδερωτήρια ρούχων, ηλεκτρικές σκούπες, πλυντήρια πιάτων, ψυγεία, κουζίνες, απορροφητήρες κουζίνας, φούρνοι μικροκυμάτων, φούρνοι ατμού, καφετιέρες.

ΕΠΙΠΛΑ ΚΟΥΖΙΝΑΣ

Συγκροτήματα επίπλων κουζίνας και όλοι οι τύποι εντοιχιζόμενων ηλεκτρικών συσκευών.

ΕΠΑΓΓΕΛΜΑΤΙΚΕΣ ΣΥΣΚΕΥΕΣ

Επαγγελματική φροντίδα ιματισμού: πλυντήρια-στεγνωτήρια-σιδερωτήρια. Πλυντήρια πιάτων, ειδικά πλυντήρια για καθαρισμό και απολύμανση σκευών - εργαλείων χειρουργείου, επιστημονικών εργαστηρίων.

Miele & Cie. KG

D-33325 Gütersloh
Telefon (05241) 89-0
Telefax (05241) 89-2090
Internet: www.miele.de

ΜΗΛΕ ΕΛΛΑΣ ΕΠΕ

Μεσογείων 257
154 51 Ν. Ψυχικό, Αθήνα
Τηλ. κέντρο: +30 210 6794444
Service: +30 210 6794310-12
Fax: +30 210 6794409
Internet: www.miele.gr
e-mail: miele.infoline@miele.gr

Υποκ/μα Κύπρου:

Δήμου Ηροδότου 3
1095 Λευκωσία
Τηλέφωνο: +357 22451999
Fax: +357 22451909
e-mail: miele.infoline@miele.com.cy

800 11 44844 ☐ Κλήση Service για Ελλάδα, χωρίς χρέωση